



Ladenbauer aus
Leidenschaft

vizona

Technische Instruktion

Technische Instruktion

August 2024

Jeep®

Jeep Big Visual Showroom (H285 L230)

- **ST-I-JP02A-H**



Abmaße : 2300x45x2850

Gewicht : 20 Kg

Elektrischer Anschluss : ohne

Montageposition: Wand



Jeep Big Visual Showroom (H285 L230)

Anforderungen vor der Installation

- Die Fläche muss mit einem Hubwagen (oder gleichwertig) erreichbar sein.
- Die Wand muss entsprechend der Gewichtsangabe des Artikels verstärkt sein.

zu beachten

- Die Wand und die Unterkonstruktion müssen aus einem geeigneten Material bestehen, um die Einheit zu tragen.

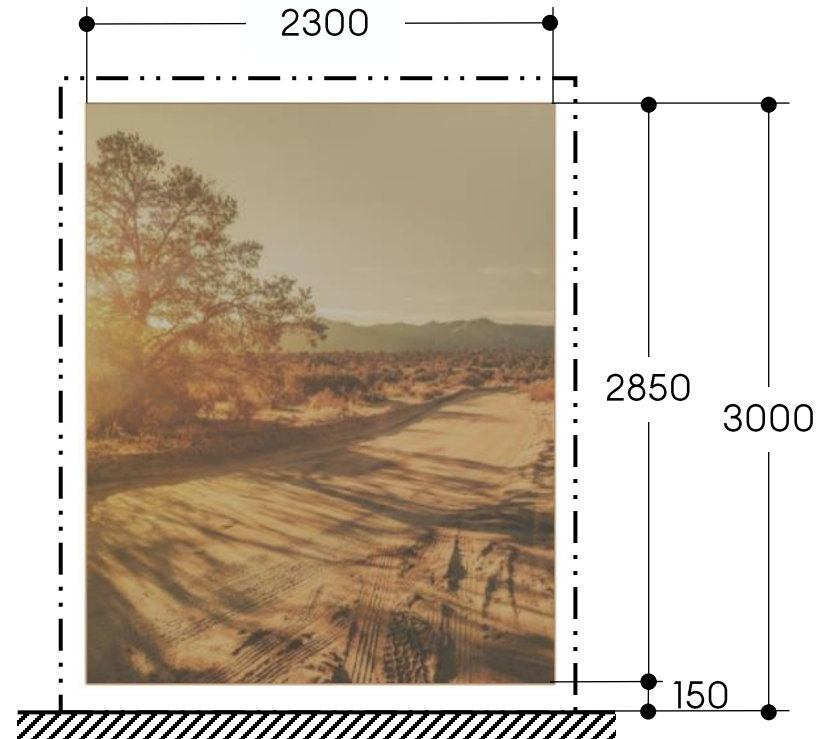

Symbolerklärung

 Wandverstärkung

Jeep Big Visual Showroom (H270 L218)

- ST-I-JP02A



Abmaße : 2180x45x2700

Gewicht : 18 Kg

Elektrischer Anschluss : ohne

Montageposition: Wand



Jeep Big Visual Showroom (H270 L218)

Anforderungen vor der Installation

- Die Fläche muss mit einem Hubwagen (oder gleichwertig) erreichbar sein.
- Die Wand muss entsprechend der Gewichtsangabe des Artikels verstärkt sein.

zu beachten

- Die Wand und die Unterkonstruktion müssen aus einem geeigneten Material bestehen, um die Einheit zu tragen.

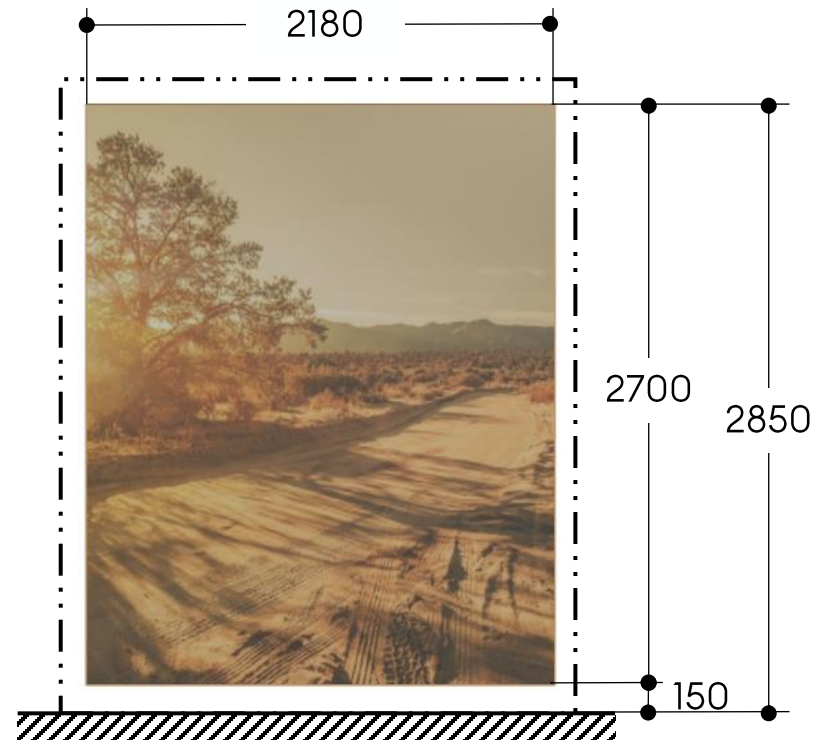

Symbolerklärung

 Wandverstärkung

Seven Slot Grille (small version)

- **ST-I-JP03C**
- **8005116**

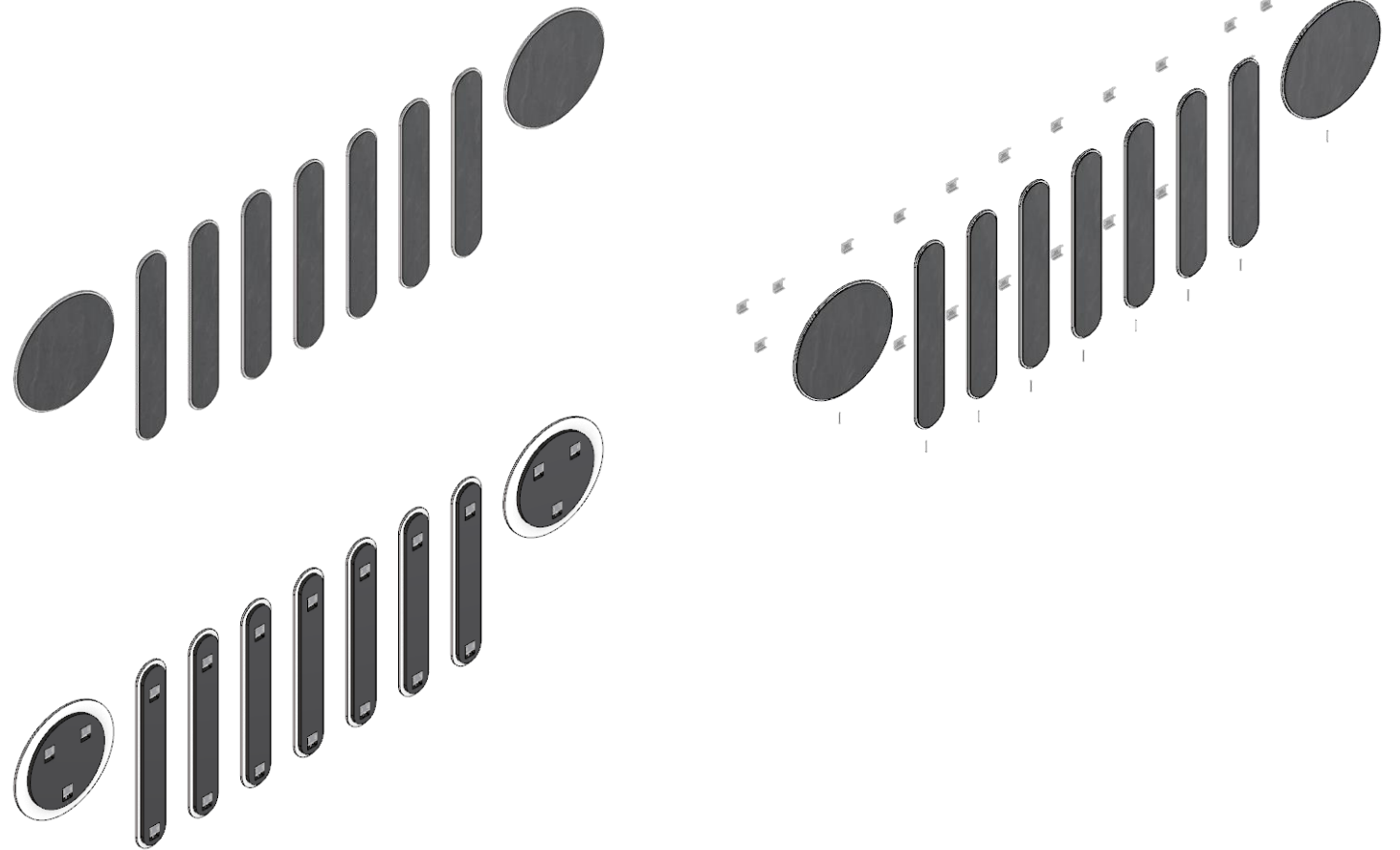

Abmaße : 3800x1062x35

Gewicht : 50 Kg

Elektrischer Anschluss : ohne

Montageposition: Wand

Seven Slot Grille (small version)

Anforderungen vor der Installation

- Die Fläche muss mit einem Hubwagen (oder gleichwertig) erreichbar sein.
- Die Wand muss entsprechend der Gewichtsangabe des Artikels verstärkt sein.

zu beachten

- Die Wand und die Unterkonstruktion müssen aus einem geeigneten Material bestehen, um die Einheit zu tragen.

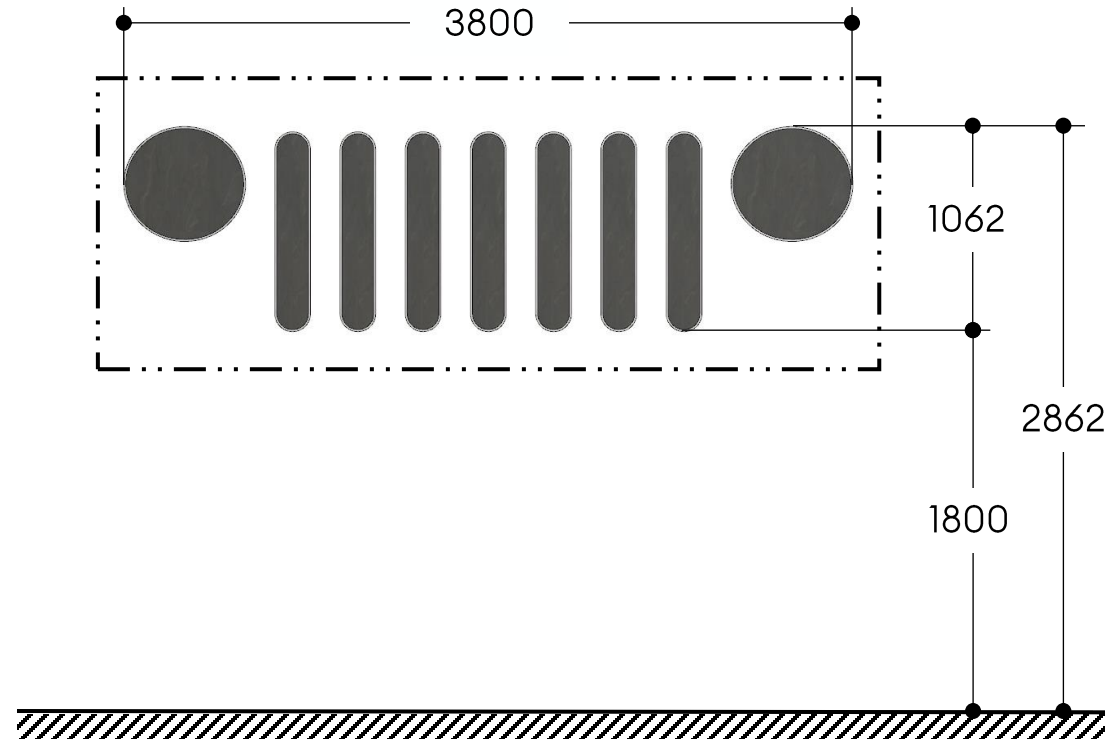

Symbolerklärung

 Wandverstärkung

Seven Slot Grille (large version)

- **ST-I-JPTBC**
- **8005117**

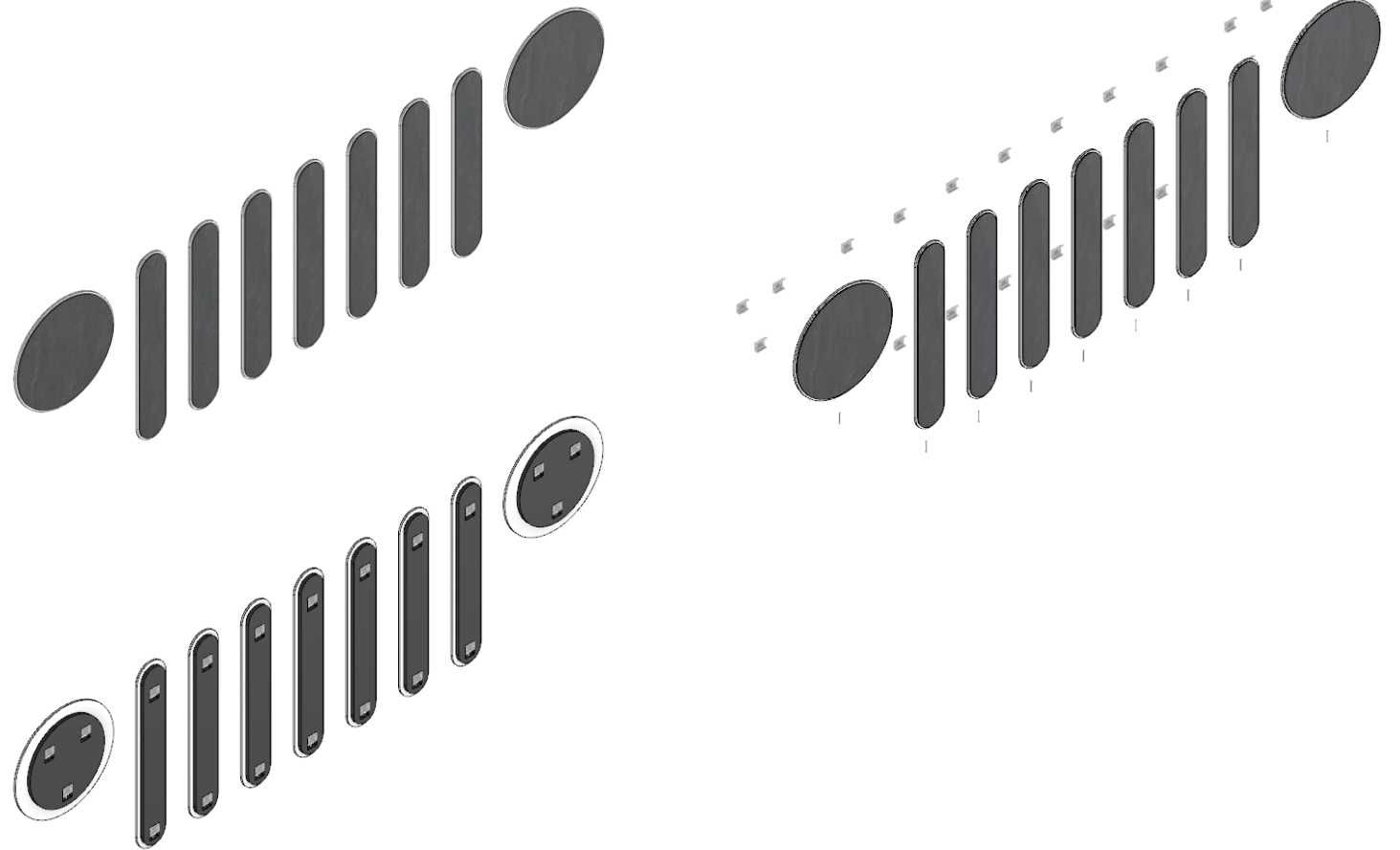

Abmaße : 6000x1677x35

Gewicht : 130 Kg

Elektrischer Anschluss : ohne

Montageposition: Wand

Seven Slot Grille (large version)

Anforderungen vor der Installation

- Die Fläche muss mit einem Hubwagen (oder gleichwertig) erreichbar sein.
- Die Wand muss entsprechend der Gewichtsangabe des Artikels verstärkt sein.

zu beachten

- Die Wand und die Unterkonstruktion müssen aus einem geeigneten Material bestehen, um die Einheit zu tragen.

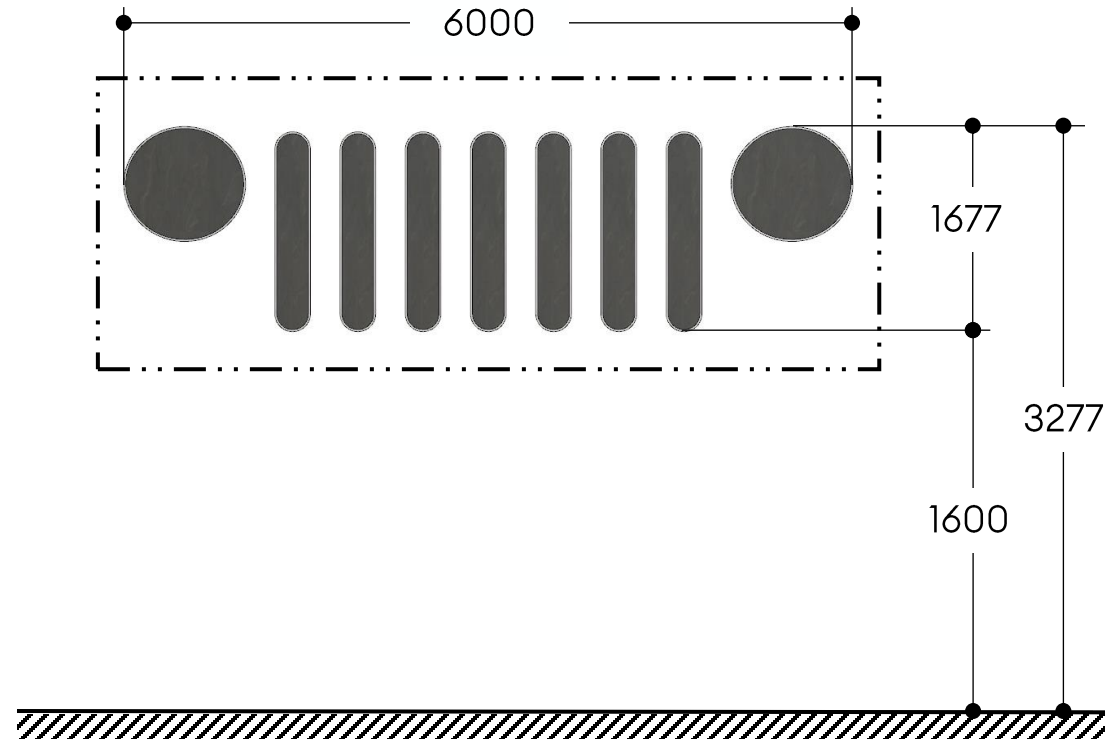

Symbolerklärung

 Wandverstärkung

Wallmounted 4xe Panel

- ST-I-JP03E
- 8005944

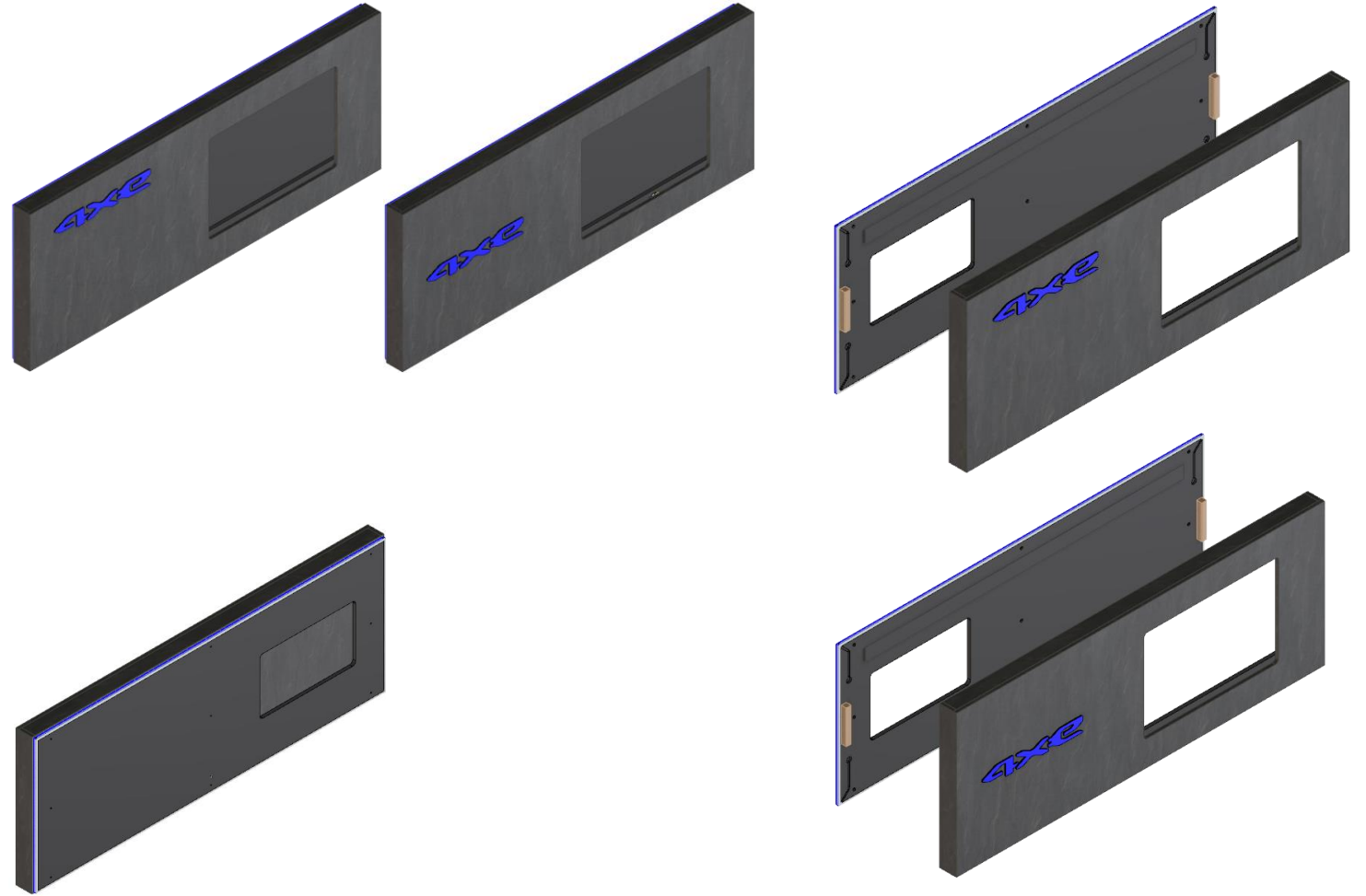

Abmaße : 2200x120x850
Gewicht : 65 Kg
Elektrischer Anschluss : 230V
Montageposition: Wand

Wallmounted 4xe Panel



Anforderungen vor der Installation

- Die Fläche muss mit einem Hubwagen (oder gleichwertig) erreichbar sein.
- Die Wand muss entsprechend der Gewichtsangabe des Artikels verstärkt sein.

zu beachten

- Die Wand und die Unterkonstruktion müssen aus einem geeigneten Material bestehen, um die Einheit zu tragen.
- Monitor, Monitorhalter und Recharge Box sind im Lieferumfang nicht enthalten.

Symbolerklärung

-  Wandverstärkung
-  Revisionspaneel / Stromzufuhr
-  Wandsteckdose

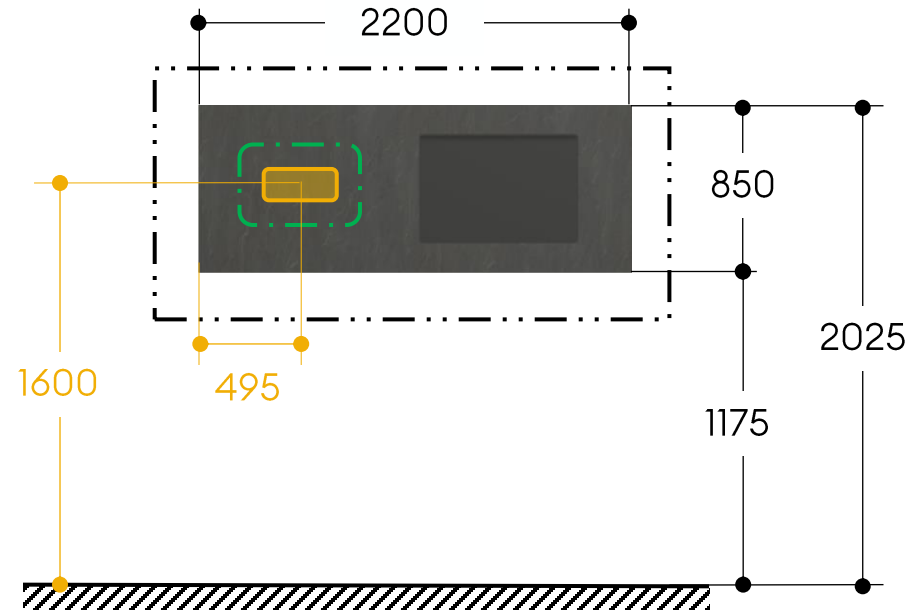

Freestanding 4xe Panel

- **ST-I-JP TBC**
- **8010999**

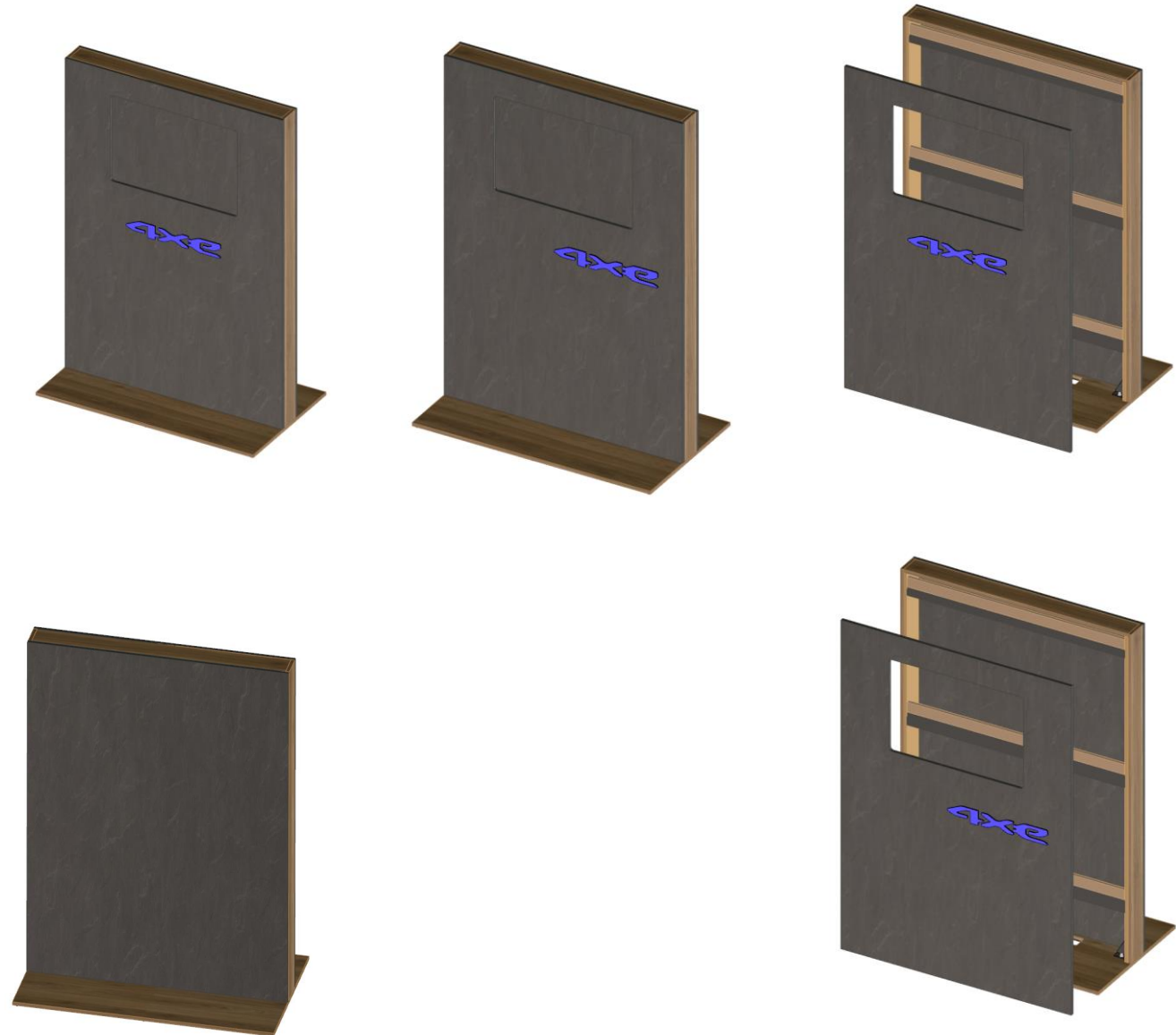

Abmaße : 1380x800x2000
Gewicht : 160 Kg
Elektrischer Anschluss : 230V
Montageposition: Mittelraum

Wallmounted 4xe Panel



Anforderungen vor der Installation

- Die Fläche muss mit einem Hubwagen (oder gleichwertig) erreichbar sein.

zu beachten

- Monitor, Monitorhalter und Recharge Box sind im Lieferumfang nicht enthalten.

Symbolerklärung

-  Revisionspaneel / Stromzufuhr
-  Bodensteckdose

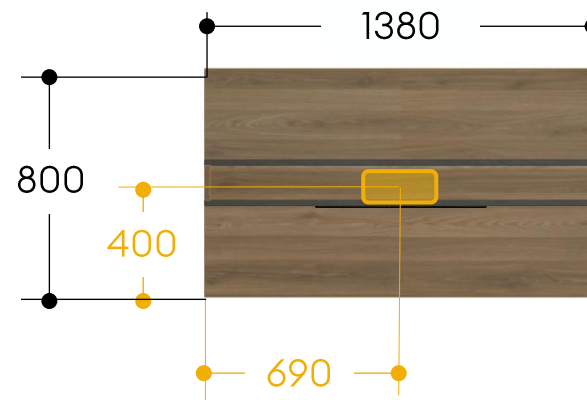
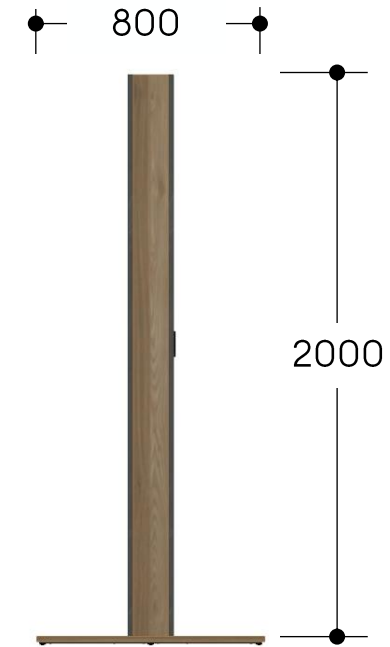

Sales Desk Left

- **ST-I-JP04A2**
- **8005380**



Abmaße : 2000x1900x750
Gewicht : 115 Kg
Elektrischer Anschluss : ohne
Montageposition: Mittelraum

Sales Desk Left

Anforderungen vor der Installation

- Die Fläche muss mit einem Hubwagen (oder gleichwertig) erreichbar sein.

zu beachten

- Zuleitung, Steckerleiste etc. sind nicht im Lieferumfang enthalten.

Symbolerklärung

 Revisionspaneel / Stromzufuhr

 Bodensteckdose

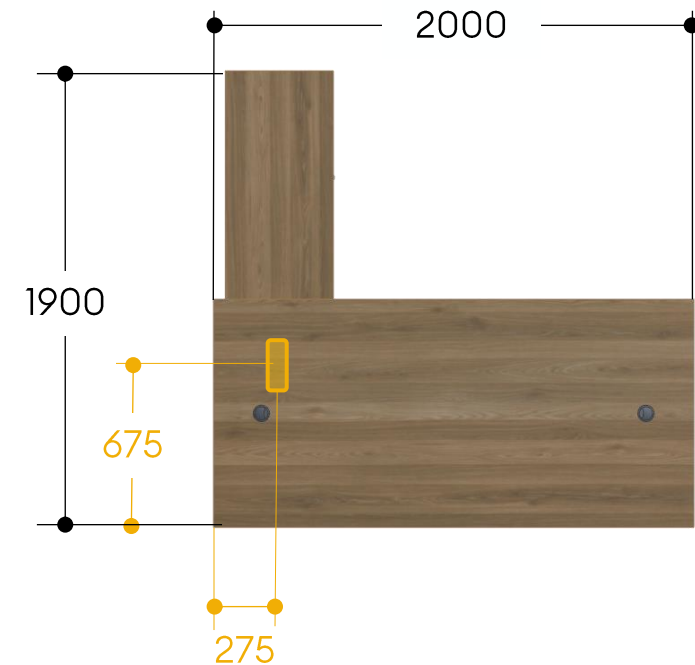
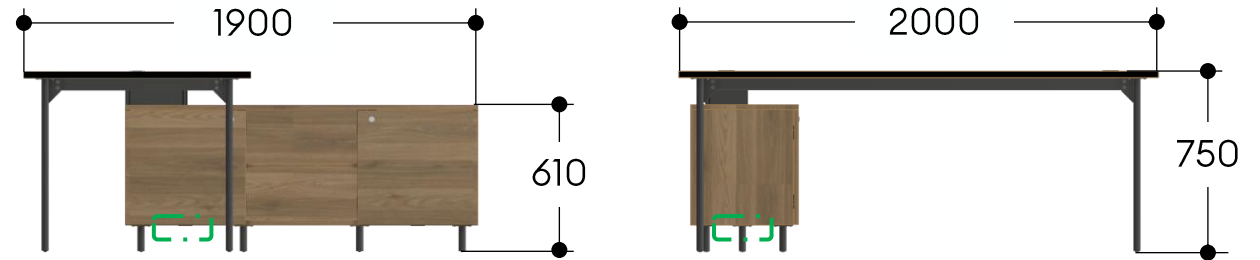

Sales Desk Right

- **ST-I-JP04A1**
- **8008296**



Abmaße : 2000x1900x750
Gewicht : 115 Kg
Elektrischer Anschluss : ohne
Montageposition: Mittelraum

Sales Desk Right

Anforderungen vor der Installation

- Die Fläche muss mit einem Hubwagen (oder gleichwertig) erreichbar sein.

zu beachten

- Zuleitung, Steckerleiste etc. sind nicht im Lieferumfang enthalten.

Symbolerklärung

 Revisionspaneel / Stromzufuhr

 Bodensteckdose

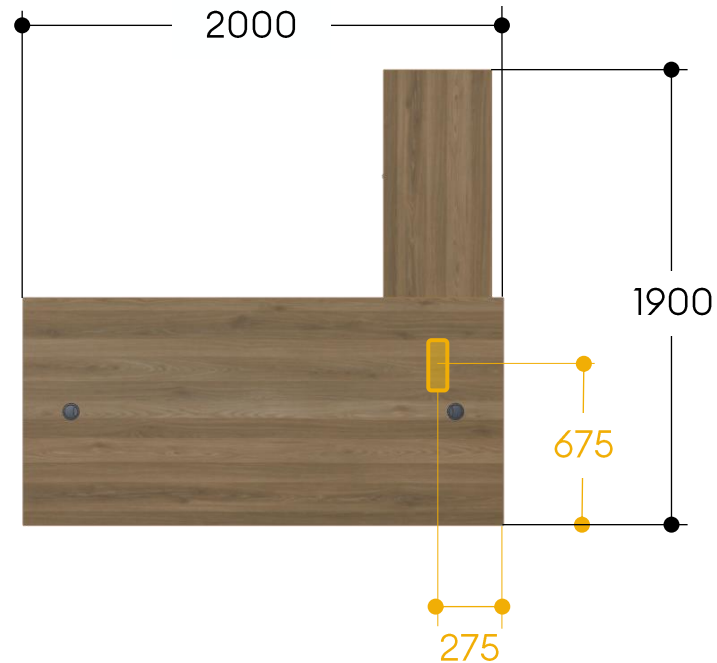
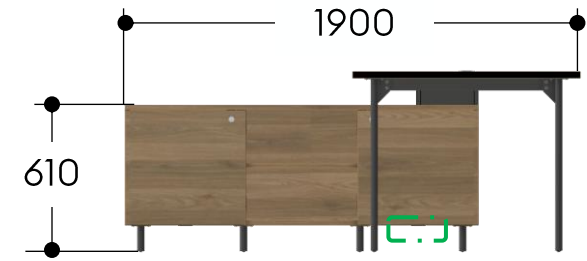
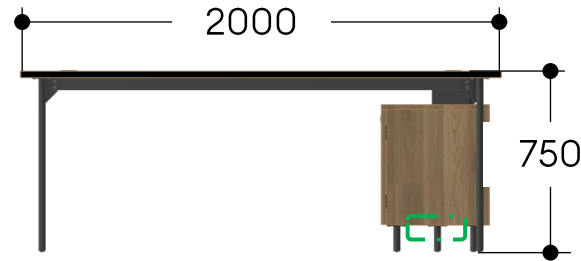

Jeep Big Visual Sales Station (H280 L230)

- **ST-I-JP4G-H**
- **8005466**



Abmaße : 2300x45x2850

Gewicht : 20 Kg

Elektrischer Anschluss : ohne

Montageposition: Wand

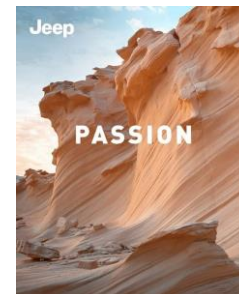
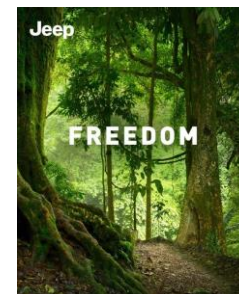
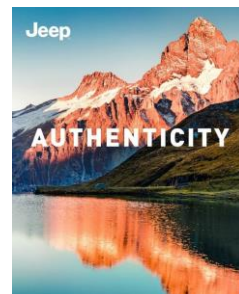

Jeep Big Visual Sales Station (H280 L230)

Anforderungen vor der Installation



- Die Fläche muss mit einem Hubwagen (oder gleichwertig) erreichbar sein.
- Die Wand muss entsprechend der Gewichtsangabe des Artikels verstärkt sein.

zu beachten

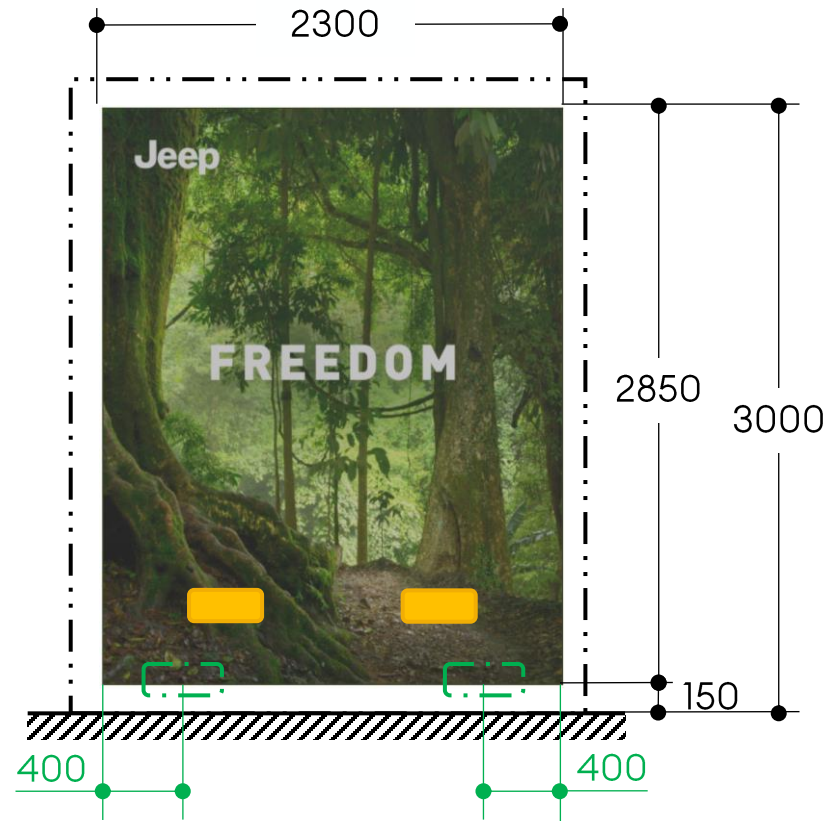
- Die Wand und die Unterkonstruktion müssen aus einem geeigneten Material bestehen, um die Einheit zu tragen.
- Zuleitung, Steckerleiste etc. sind nicht im Lieferumfang enthalten.



Symbolerklärung

-  Wandverstärkung
-  Revisionspaneel / Stromzufuhr
-  Wandsteckdose (2 Möglichkeiten)

Jeep Big Visual Sales Station (H270 L218)

- **ST-I-JP4G-H**
- **8007278**



Abmaße : 2300x45x2850

Gewicht : 20 Kg

Elektrischer Anschluss : ohne

Montageposition: Wand

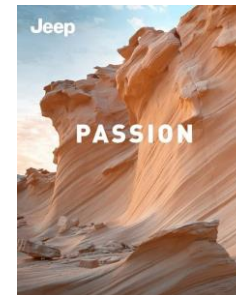
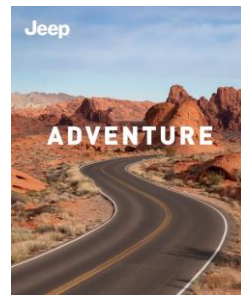

Jeep Big Visual Sales Station (H270 L218)

Anforderungen vor der Installation



- Die Fläche muss mit einem Hubwagen (oder gleichwertig) erreichbar sein.
- Die Wand muss entsprechend der Gewichtsangabe des Artikels verstärkt sein.

zu beachten

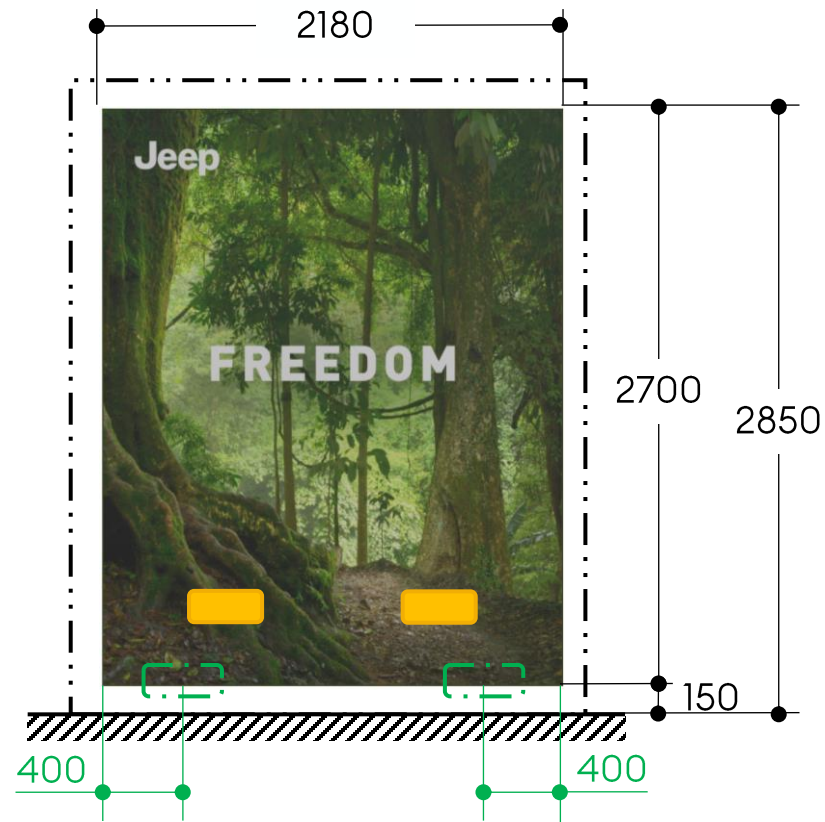
- Die Wand und die Unterkonstruktion müssen aus einem geeigneten Material bestehen, um die Einheit zu tragen.
- Zuleitung, Steckerleiste etc. sind nicht im Lieferumfang enthalten.



Symbolerklärung

-  Wandverstärkung
-  Revisionspaneel / Stromzufuhr
-  Wandsteckdose (2 Möglichkeiten)

Sales Lamp

- **ST-I-JP04D**
- **0202714**

Abmaße : 1955x36x65

Gewicht : 4Kg

Elektrischer Anschluss : 230V

Montageposition: Decke



Sales Lamp

Anforderungen vor der Installation

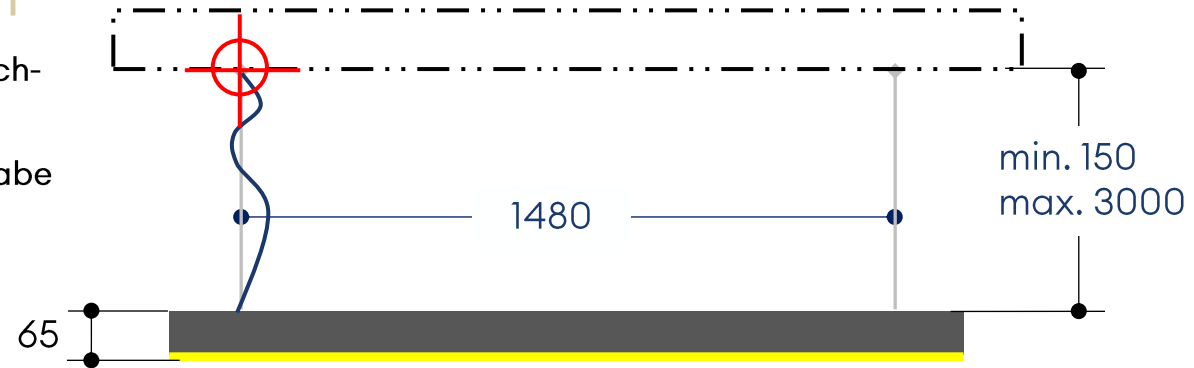

- Die Fläche muss mit einem Hubwagen (oder gleichwertig) erreichbar sein.
- Die Decke muss entsprechend der Gewichtsangabe des Artikels verstärkt sein.



zu beachten

- Die Decke und die Unterkonstruktion müssen aus einem geeigneten Material bestehen, um die Einheit zu tragen.

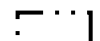
Symbolerklärung

-  Deckenverstärkung
-  Befestigungspunkte Decke
-  Elektrischer Anschluss: Länderspezifisch

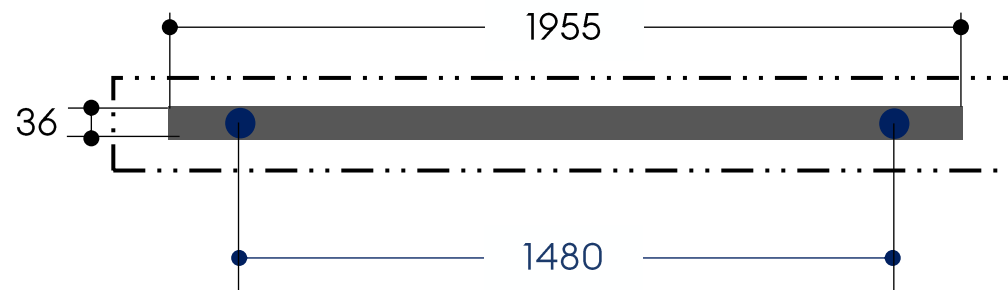

Coffee Console

- **ST-I-JP05D**
- **8005583**



Abmaße : 1080x450x950

Gewicht : 70 Kg

Elektrischer Anschluss : ohne

Montageposition: Wand / Mittelraum

Coffee Console

Anforderungen vor der Installation

- Die Fläche muss mit einem Hubwagen (oder gleichwertig) erreichbar sein.

zu beachten

- Das Möbel kann sowohl an der Wand als auch im Mittelraum platziert werden
- Zuleitung, Steckerleiste etc. sind nicht im Lieferumfang enthalten.

Symbolerklärung

 Revisionspaneel / Stromzufuhr

 Wand- / Bodensteckdose

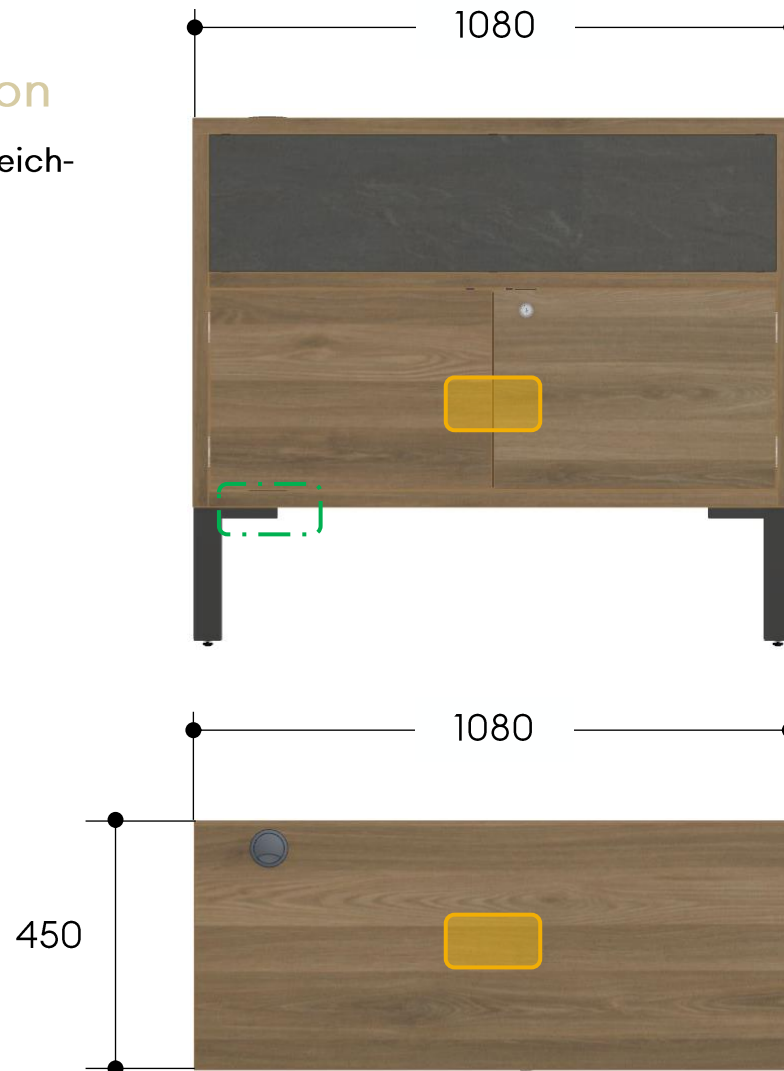

Jeep World Map Kit

- ST-I-JP05J1
- 8010991

Abmaße : 3200x45x3000

Gewicht : 170 Kg

Elektrischer Anschluss : ohne

Montageposition: Wand

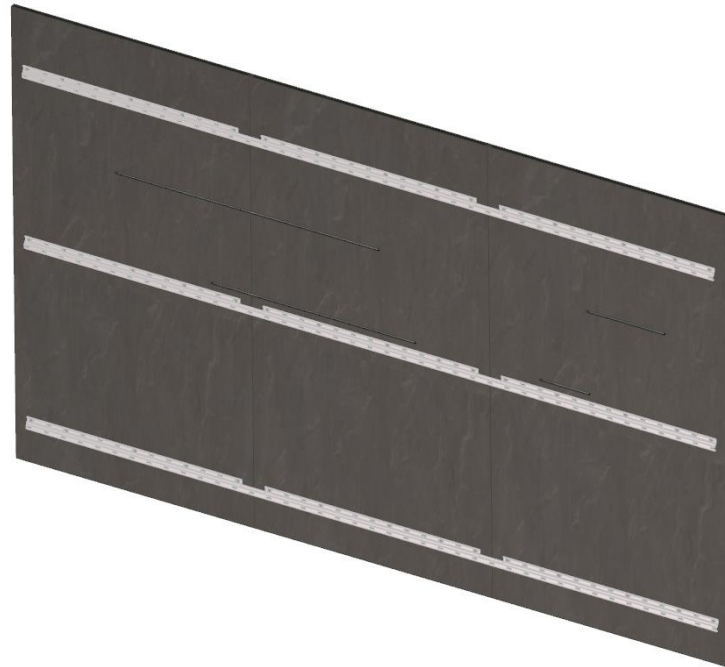

Jeep World Map Kit

Anforderungen vor der Installation

- Die Fläche muss mit einem Hubwagen (oder gleichwertig) erreichbar sein.
- Die Wand muss entsprechend der Gewichtsangabe des Artikels verstärkt sein.

zu beachten

- Die Wand und die Unterkonstruktion müssen aus einem geeigneten Material bestehen, um die Einheit zu tragen.

Symbolerklärung

 Wandverstärkung

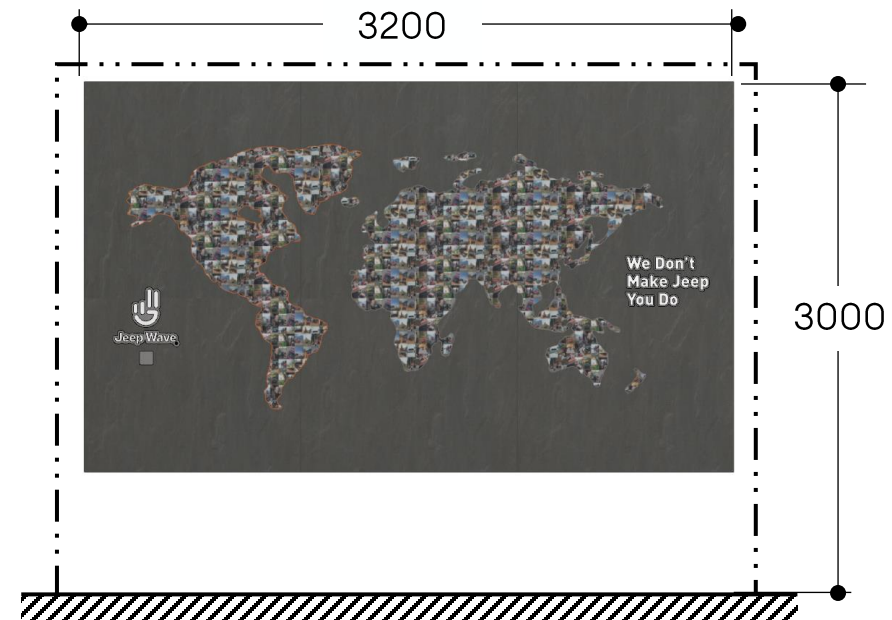
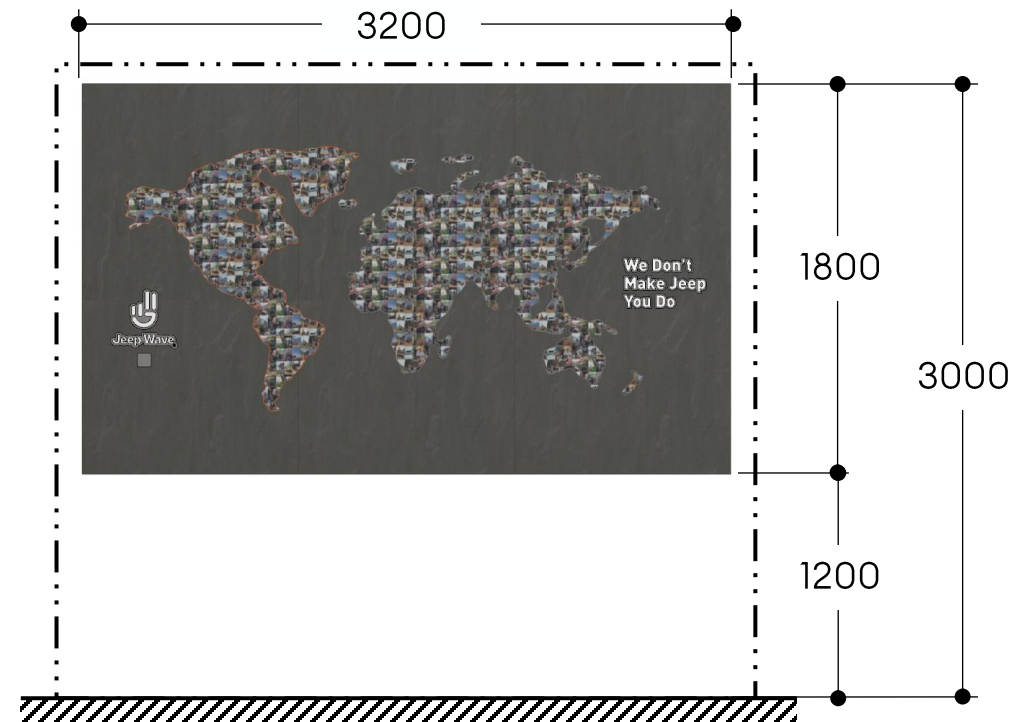

Lounge Cupboard Stone Panel Large

- **ST-I-JP TBC**
- **8006204**

Abmaße : 1600x30x3000

Gewicht : 80 Kg

Elektrischer Anschluss : ohne

Montageposition: Wand

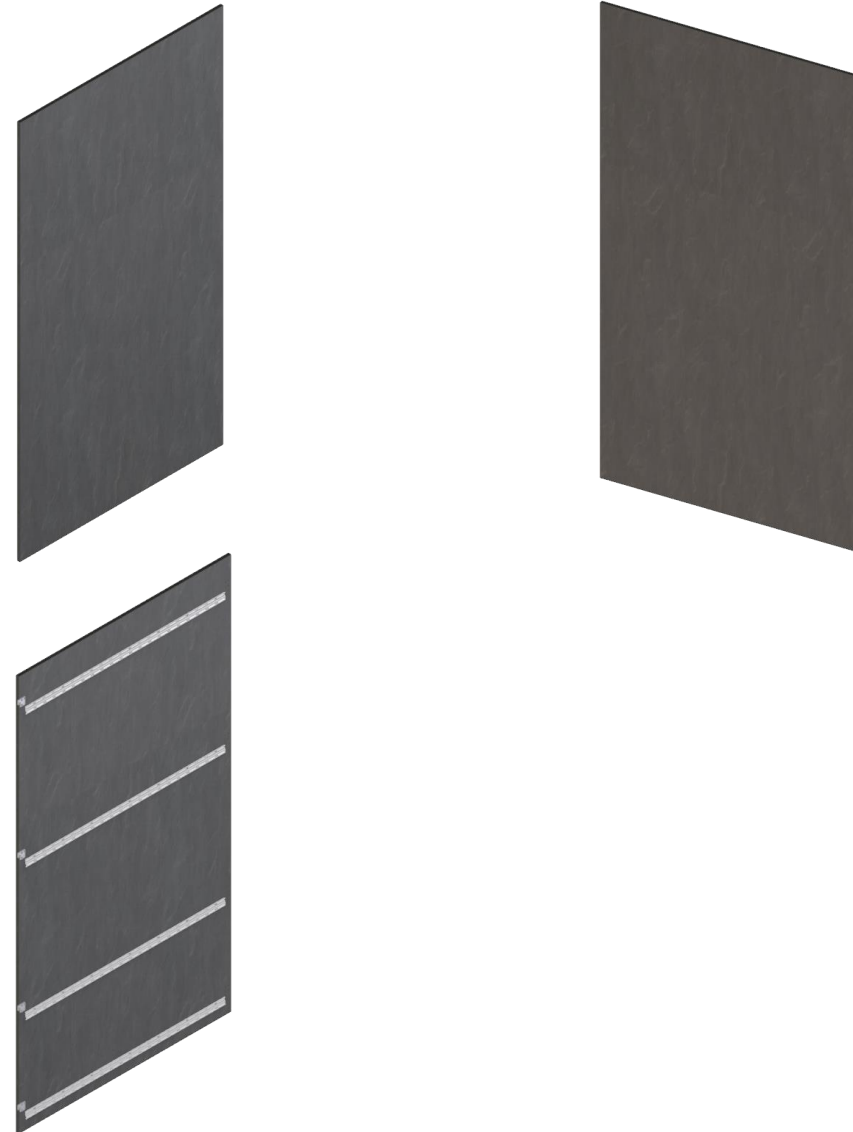

Lounge Cupboard Stone Panel Large

Anforderungen vor der Installation

- Die Fläche muss mit einem Hubwagen (oder gleichwertig) erreichbar sein.
- Die Wand muss entsprechend der Gewichtsangabe des Artikels verstärkt sein.

zu beachten

- Die Wand und die Unterkonstruktion müssen aus einem geeigneten Material bestehen, um die Einheit zu tragen.

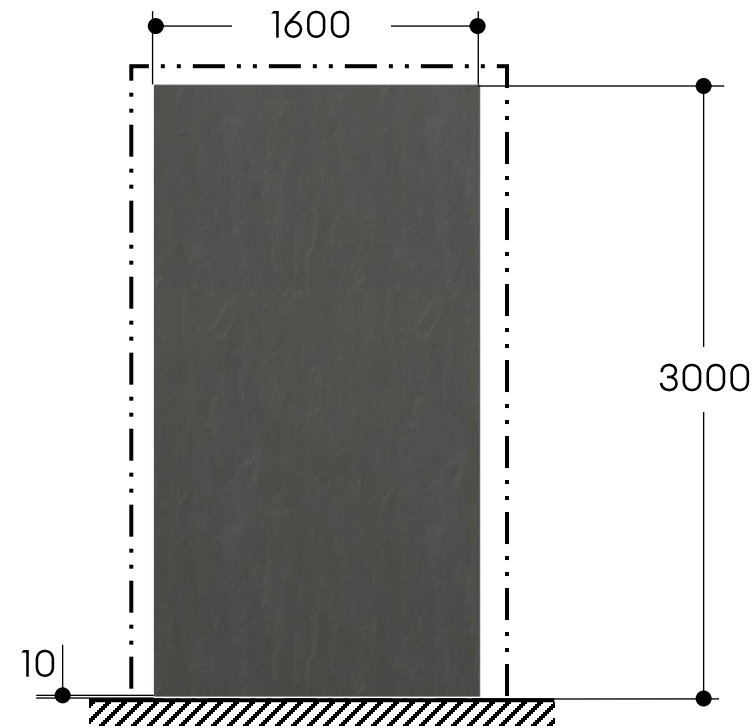

Symbolerklärung

 Wandverstärkung

Lounge Cupboard Stone Panel Slim

- **ST-I-JP TBC**
- **8006211**

Abmaße : 800x30x3000
Gewicht : 40 Kg
Elektrischer Anschluss : ohne
Montageposition: Wand

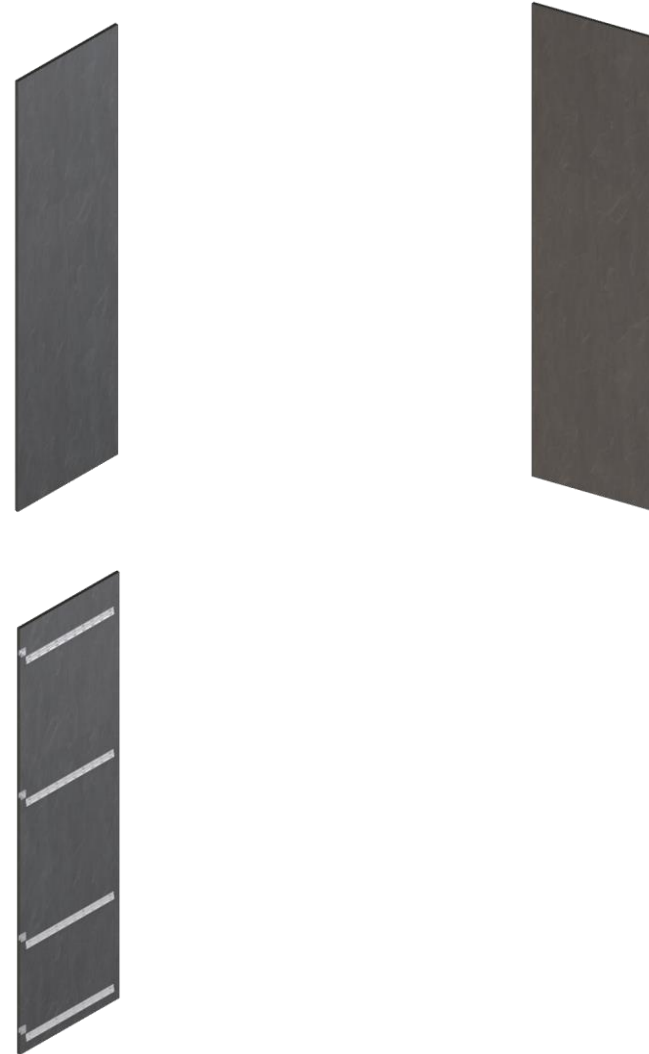

Lounge Cupboard Stone Panel Slim

Anforderungen vor der Installation

- Die Fläche muss mit einem Hubwagen (oder gleichwertig) erreichbar sein.
- Die Wand muss entsprechend der Gewichtsangabe des Artikels verstärkt sein.

zu beachten

- Die Wand und die Unterkonstruktion müssen aus einem geeigneten Material bestehen, um die Einheit zu tragen.

Symbolerklärung

 Wandverstärkung

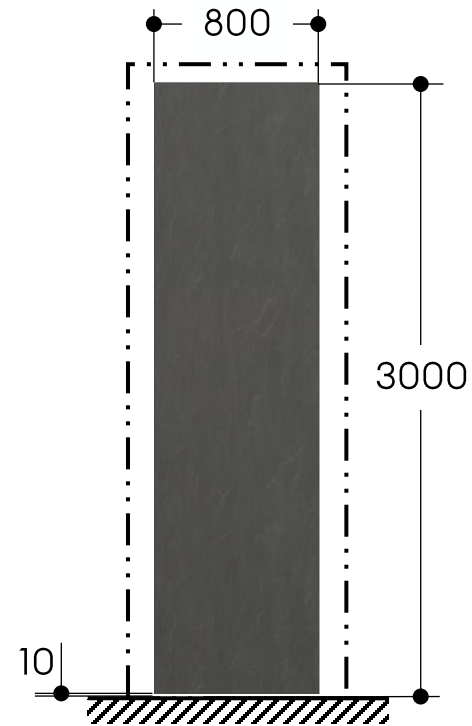

Lounge Cupboard

- **ST-I-JP TBC**
- **8006213**



Abmaße : 1600x400x980

Gewicht : 95 Kg

Elektrischer Anschluss : ohne

Montageposition: Wand / Mittelraum

Lounge Cupboard

Anforderungen vor der Installation

- Die Fläche muss mit einem Hubwagen (oder gleichwertig) erreichbar sein.

zu beachten

- Das Lounge Cupboard wird in Verbindung mit dem Jeep World Map Kit und/oder mit den Lounge Cupboard Stone Panel Large / Slim montiert.
- Zuleitung, Steckerleiste etc. sind nicht im Lieferumfang enthalten.

Symbolerklärung

 Revisionspaneel / Stromzufuhr

 Wandsteckdose

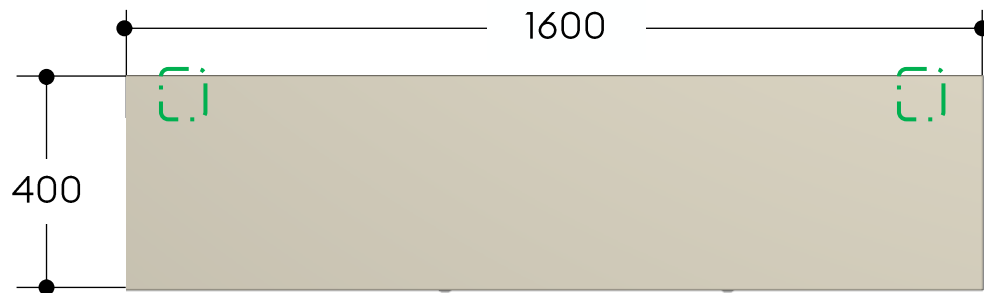
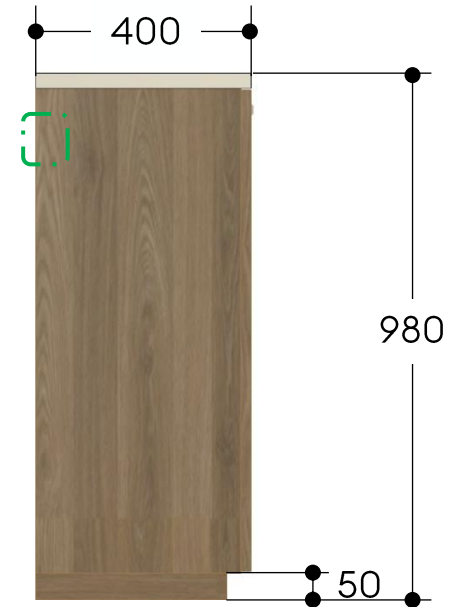
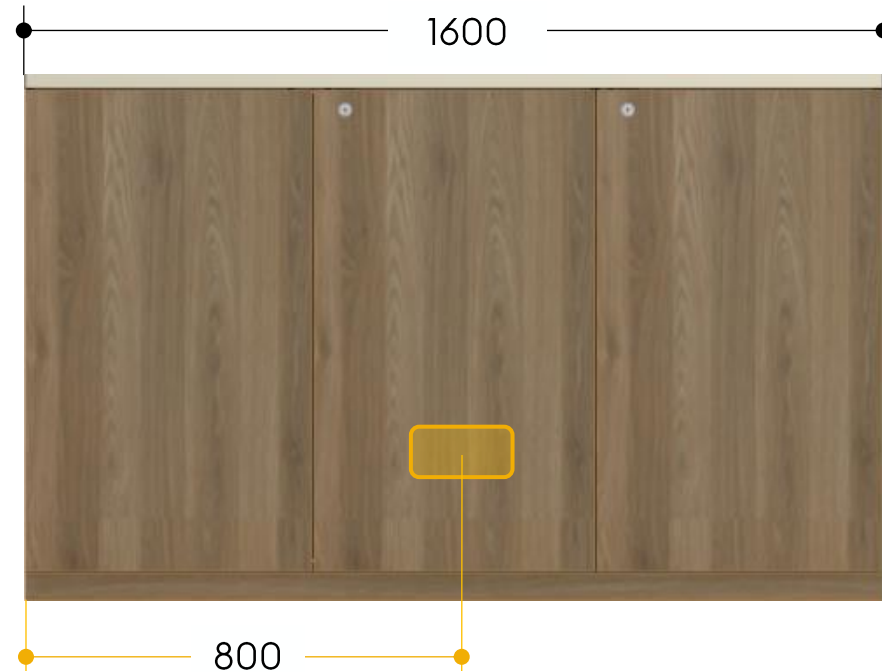

Configurator Kit Left

- **ST-I-JP06A1**
- **8005176**
- **8011320 - no preparation for screen**

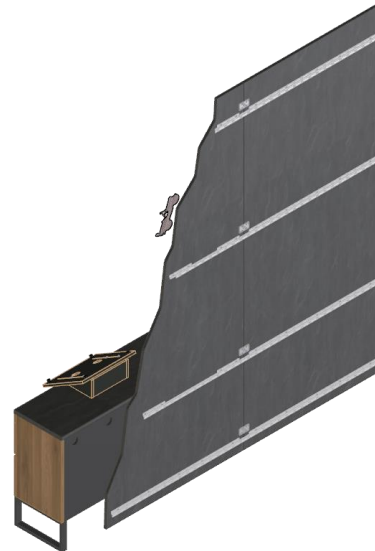

Abmaße : 3000x476x3000

Gewicht : 290 Kg

Elektrischer Anschluss : ohne

Montageposition: Wand

Configurator Kit Left

Anforderungen vor der Installation

- Die Fläche muss mit einem Hubwagen (oder gleichwertig) erreichbar sein.
- Die Wand muss entsprechend der Gewichtsangabe des Artikels verstärkt sein.

zu beachten

- Zuleitung, Steckerleiste etc. sind nicht im Lieferumfang enthalten.
- Monitor und Monitorhalter sind nicht im Lieferumfang enthalten.
- Die Wand und die Unterkonstruktion müssen aus einem geeigneten Material bestehen, um die Einheit zu tragen.

Symbolerklärung

 Wandverstärkung

 Revisionspaneel / Stromzufuhr

 Wandsteckdose

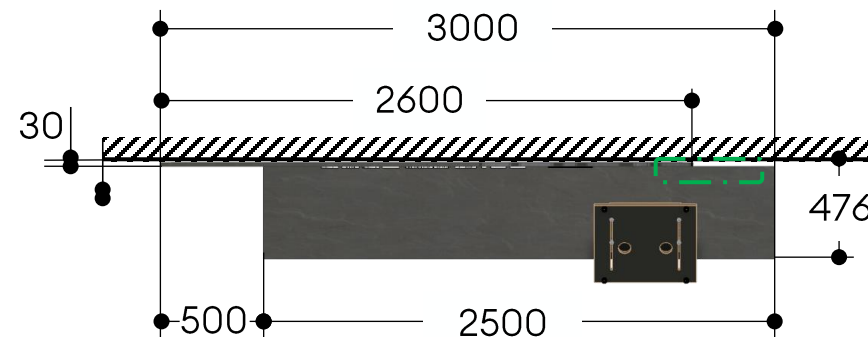
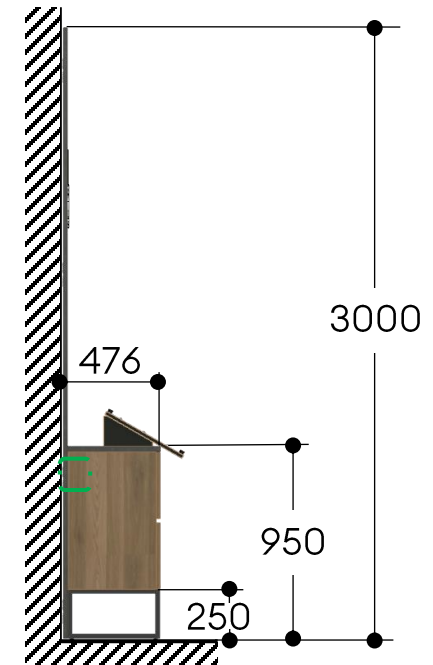
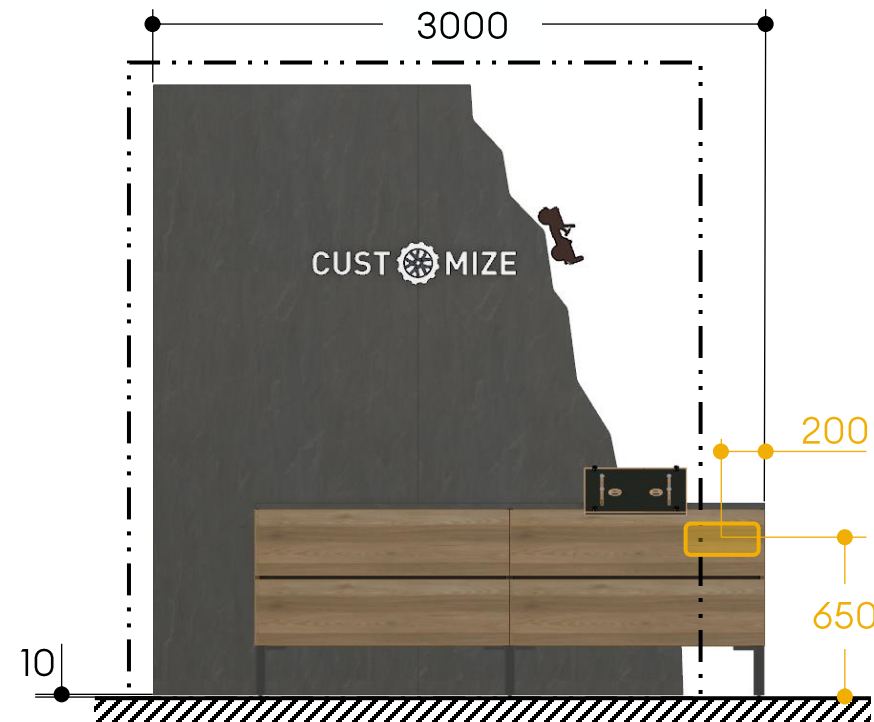

Configurator Kit Right

- ST-I-JPB1
- 8008302
- 8011321 - no preparation for screen

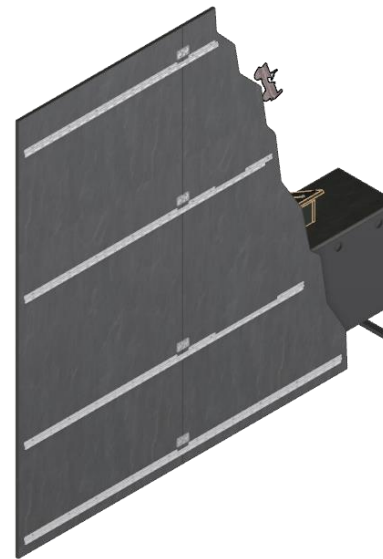

Abmaße : 3000x476x3000

Gewicht : 290 Kg

Elektrischer Anschluss : ohne

Montageposition: Wand

Configurator Kit Right

Anforderungen vor der Installation

- Die Fläche muss mit einem Hubwagen (oder gleichwertig) erreichbar sein.
- Die Wand muss entsprechend der Gewichtsangabe des Artikels verstärkt sein.

zu beachten

- Zuleitung, Steckerleiste etc. sind nicht im Lieferumfang enthalten.
- Monitor und Monitorhalter sind nicht im Lieferumfang enthalten.
- Die Wand und die Unterkonstruktion müssen aus einem geeigneten Material bestehen, um die Einheit zu tragen.

Symbolerklärung

 Wandverstärkung

 Revisionspaneel / Stromzufuhr

 Wandsteckdose

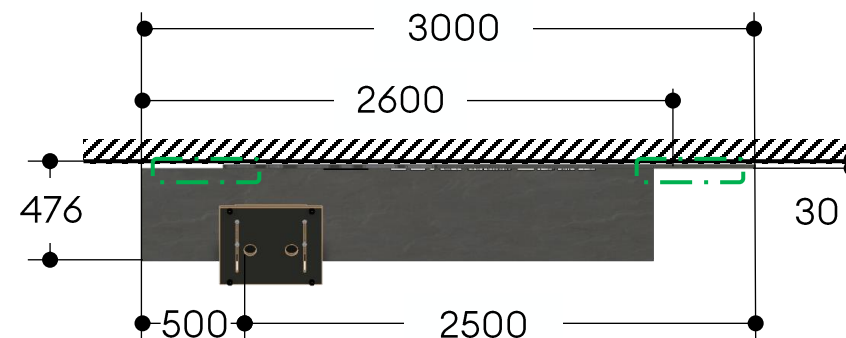
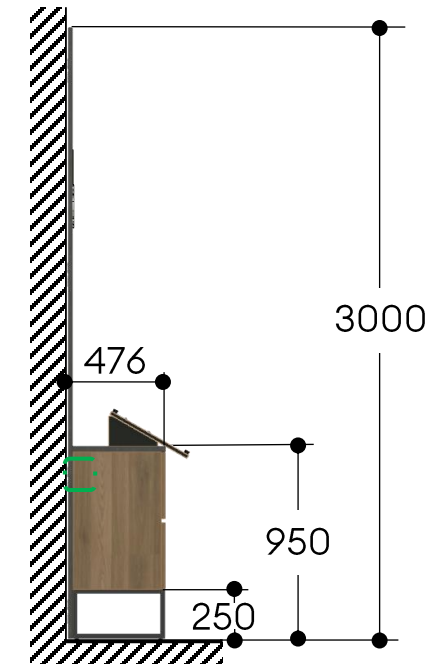
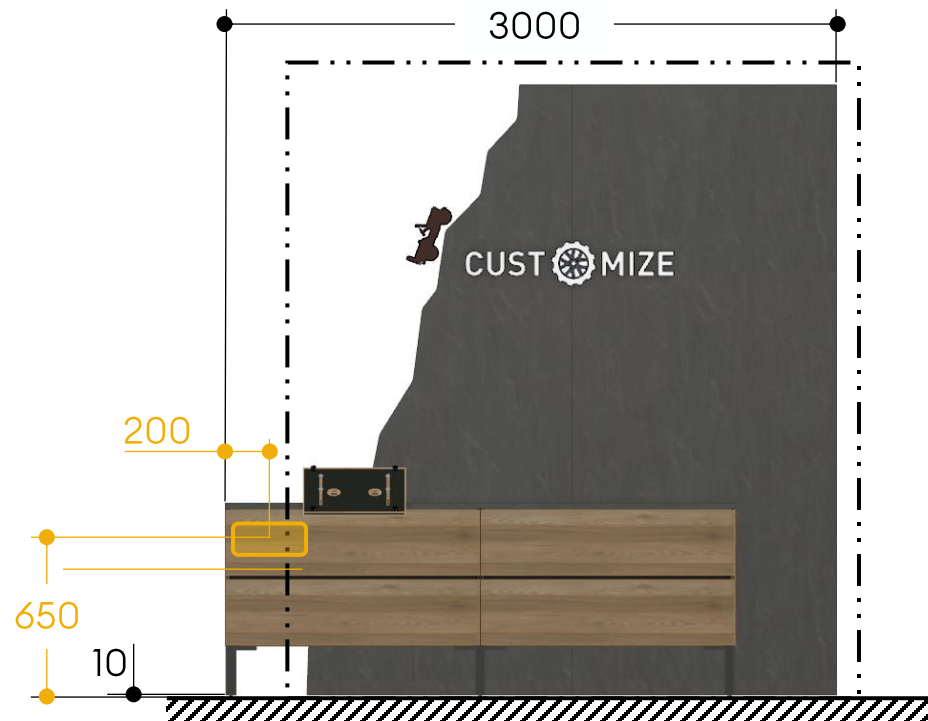

Merchandising Wall

- **ST-I-JP07A**
- **8011098**

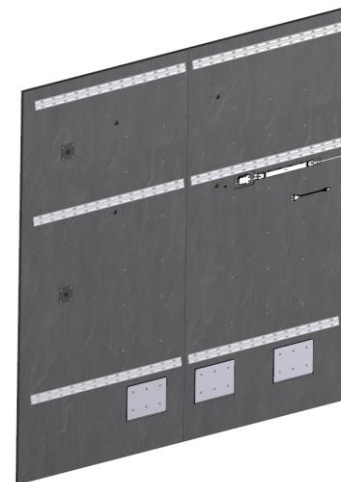
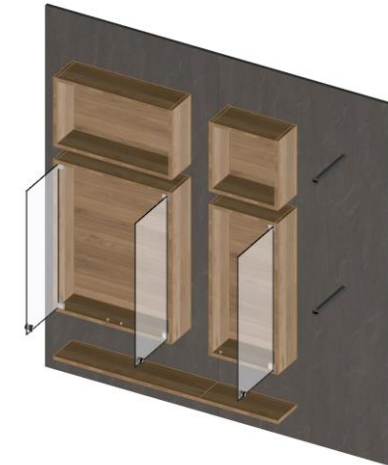

Abmaße : 2100x410x2500
Gewicht : 225 Kg
Elektrischer Anschluss : 230V
Montageposition: Wand

Merchandising Wall



Anforderungen vor der Installation

- Die Fläche muss mit einem Hubwagen (oder gleichwertig) erreichbar sein.
- Die Wand muss entsprechend der Gewichtsangabe des Artikels verstärkt sein.

zu beachten

- Zuleitung, Steckerleiste etc. sind nicht im Lieferumfang enthalten.
- Die Wand und die Unterkonstruktion müssen aus einem geeigneten Material bestehen, um die Einheit zu tragen.

Symbolerklärung

-  Wandverstärkung
-  Revisionspaneel / Stromzufuhr
-  Wandsteckdose

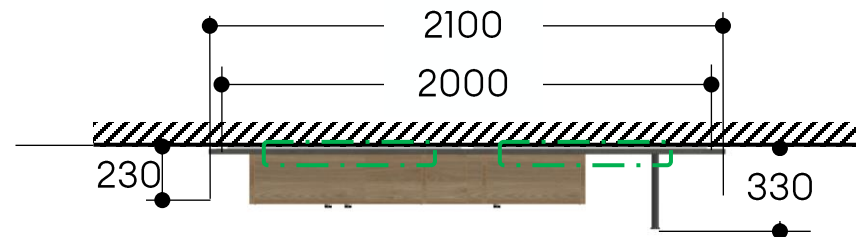
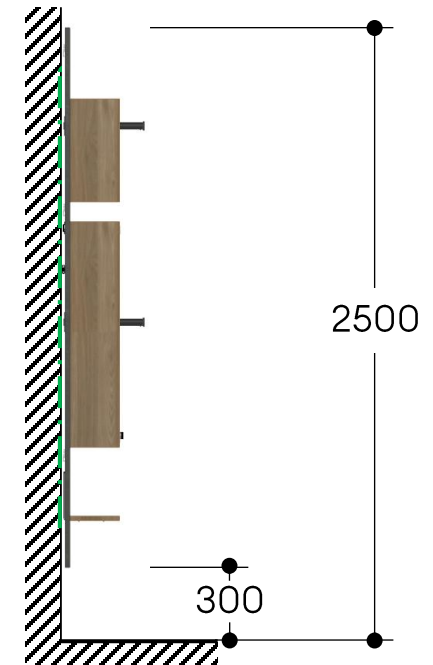
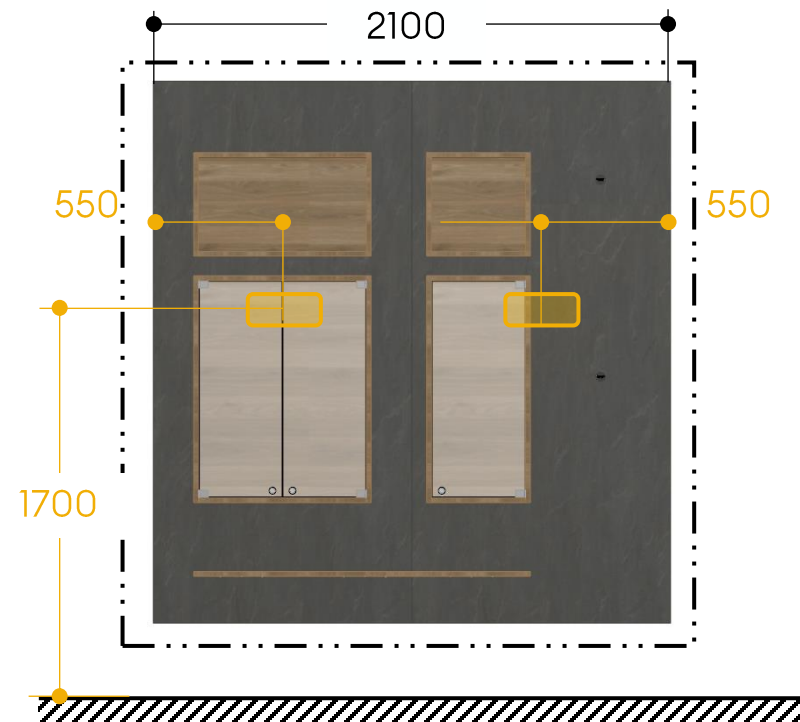

Merchandising Monitor Console

- ST-I-JP07C
- 8005599



Abmaße : 1600x450x950

Gewicht : 80 Kg

Elektrischer Anschluss : 230V

Montageposition: Wand / Mittelraum

Merchandising Monitor Console



Anforderungen vor der Installation

- Die Fläche muss mit einem Hubwagen (oder gleichwertig) erreichbar sein.

zu beachten

- Das Möbel kann sowohl an der Wand als auch im Mittelraum platziert werden
- Zuleitung, Steckerleiste etc. sind nicht im Lieferumfang enthalten.
- Monitor und Monitorhalter sind nicht im Lieferumfang enthalten.

Symbolerklärung

-  Revisionspaneel / Stromzufuhr
-  Wand- / Bodensteckdose

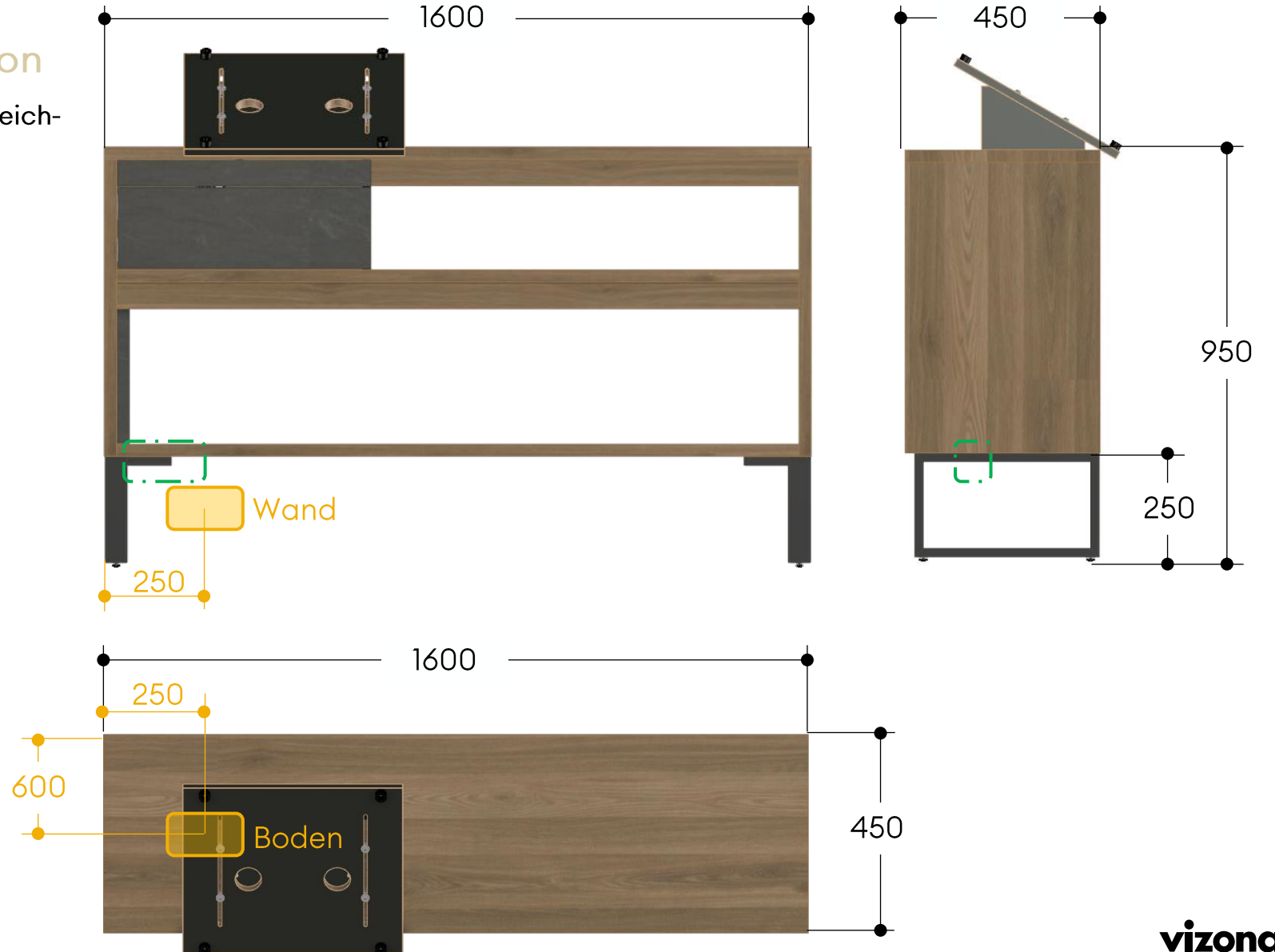

4xe Delivery Panel

- **ST-I-JP TBC**
- **8005946**

Abmaße : 1380x35x2800

Gewicht : 90 Kg

Elektrischer Anschluss : ohne

Montageposition: Wand

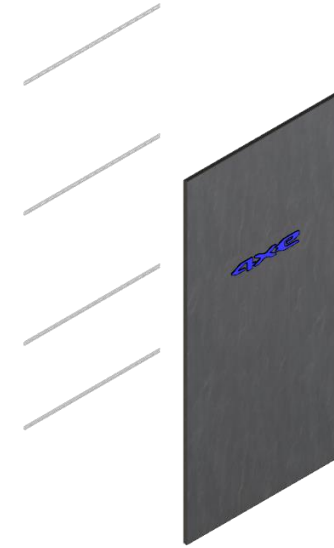

4xe Delivery Panel

Anforderungen vor der Installation

- Die Fläche muss mit einem Hubwagen (oder gleichwertig) erreichbar sein.
- Die Wand muss entsprechend der Gewichtsangabe des Artikels verstärkt sein.

zu beachten

- Monitor, Monitorhalter und Recharge Box sind im Lieferumfang nicht enthalten.
- Die Wand und die Unterkonstruktion müssen aus einem geeigneten Material bestehen, um die Einheit zu tragen.

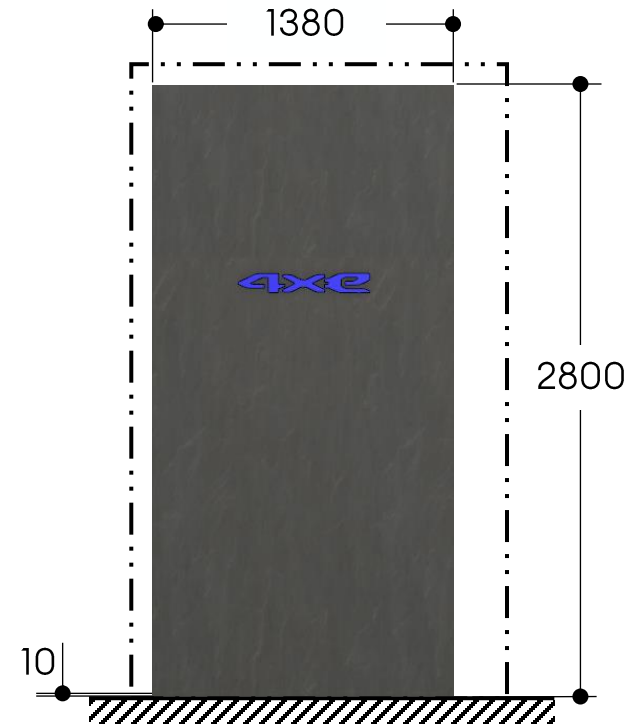

Symbolerklärung

 Wandverstärkung

“

Vielen Dank