



Ladenbauer aus  
Leidenschaft

**vizona**

Technische Instruktion

# Technische Instruktion

August 2024



**FIAT**

# Wooden Floor Podium extra small

- **ST-I-FT00A-XS**
- **8009056**



Abmaße : 3851x3111x32

Gewicht : 277 Kg

Elektrischer Anschluss : ohne

Montageposition: Mittelraum

# Wooden Floor Podium 3851x3111

## Anforderungen vor der Installation

- Die Fläche muss mit einem Hubwagen (oder gleich-wertig) erreichbar sein.

## zu beachten

- Bei der Verlegung des Podestes müssen die Kabel parallel eingezogen werden.

## Symbolerklärung

- · — · Kabelführungssystem
- Verriegelungssystem
- · - · abgeschrägte Kante (30°)

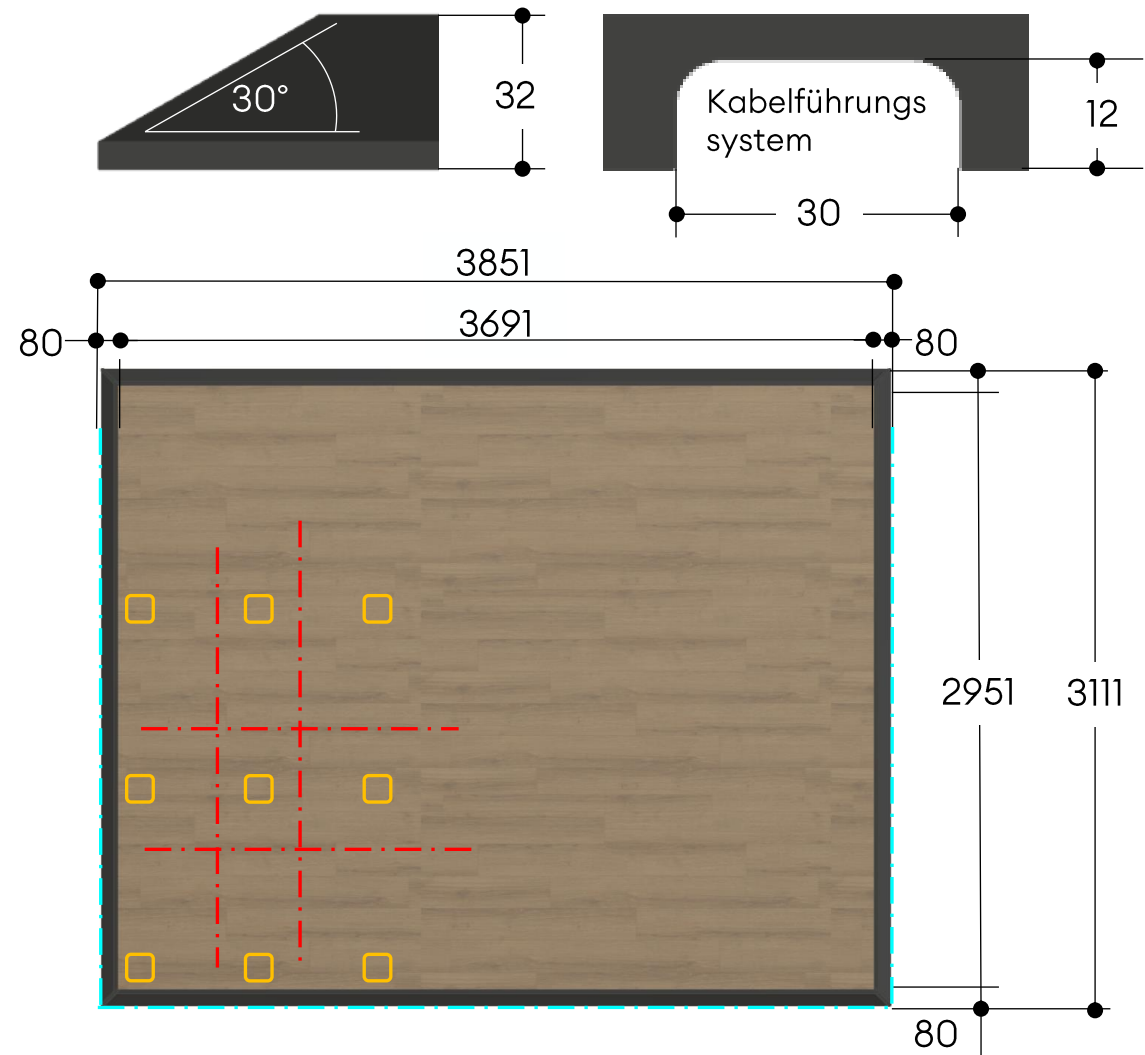

# Fiat Cafe Backwall

## Backwall Modul 1

- ST-I-FT02A
- 8011057

## Backwall Modul 2

- ST-I-FT02B1
- 8011052

## Green Wall Modul

- ST-I-FT02C
- 8011061



ST-I-FT02A Backwall Modul 1



ST-I-FT02B1 Backwall Modul 2



ST-I-FT02C Greenwall Modul



# Backwall Modul 1

- **ST-I-FT02A**
- **8011057**

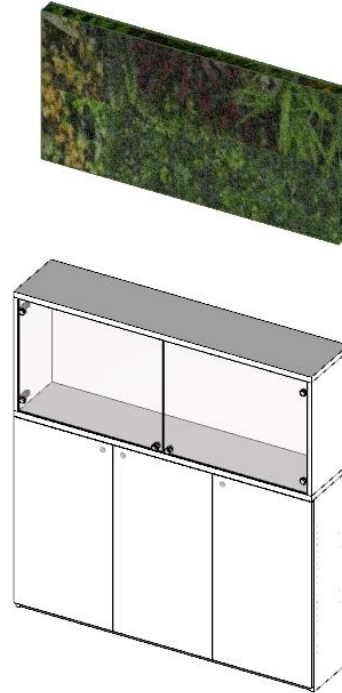

Abmaße : 1500x580x2900

Gewicht : 270 Kg

Elektrischer Anschluss : 230V

Montageposition: Wand

# Backwall Modul 1

## Anforderungen vor der Installation



- Die Fläche muss mit einem Hubwagen (oder gleichwertig) erreichbar sein.
- Die Wand muss entsprechend der Gewichtsangabe des Artikels verstärkt sein.

## zu beachten

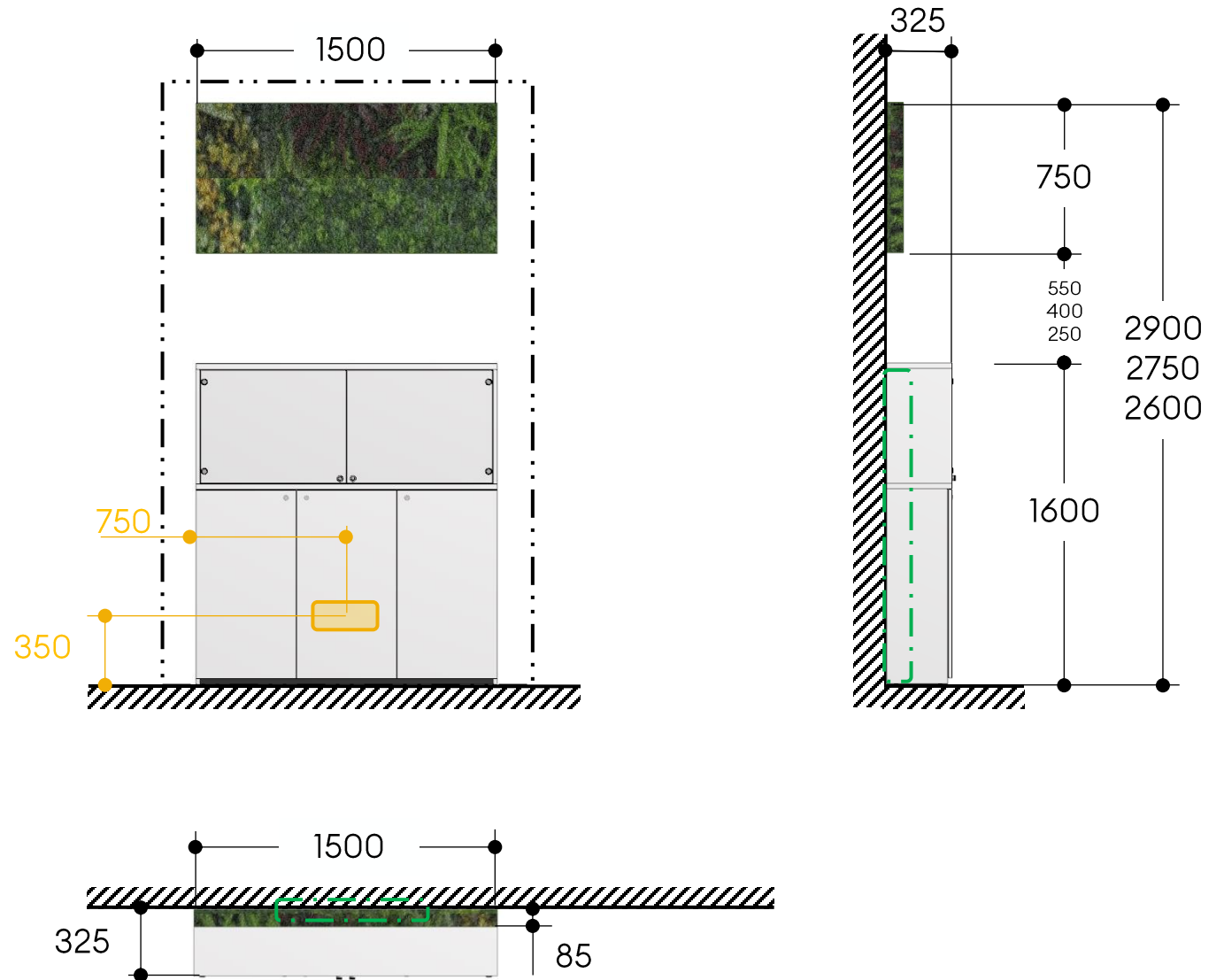
- Zuleitung, Steckerleiste etc. sind nicht im Lieferumfang enthalten.



## Symbolerklärung

-  Wandverstärkung
-  Revisionspaneel / Stromzufuhr
-  Wandsteckdose

# Backwall Modul 2

- ST-I-FT02B1
- 8011052



Abmaße : 2000x580x2900

Gewicht : 320 Kg

Elektrischer Anschluss : 230V

Montageposition: Wand



# Backwall Modul 2

## Anforderungen vor der Installation



- Die Fläche muss mit einem Hubwagen (oder gleichwertig) erreichbar sein.
- Die Wand muss entsprechend der Gewichtsangabe des Artikels verstärkt sein.

## zu beachten

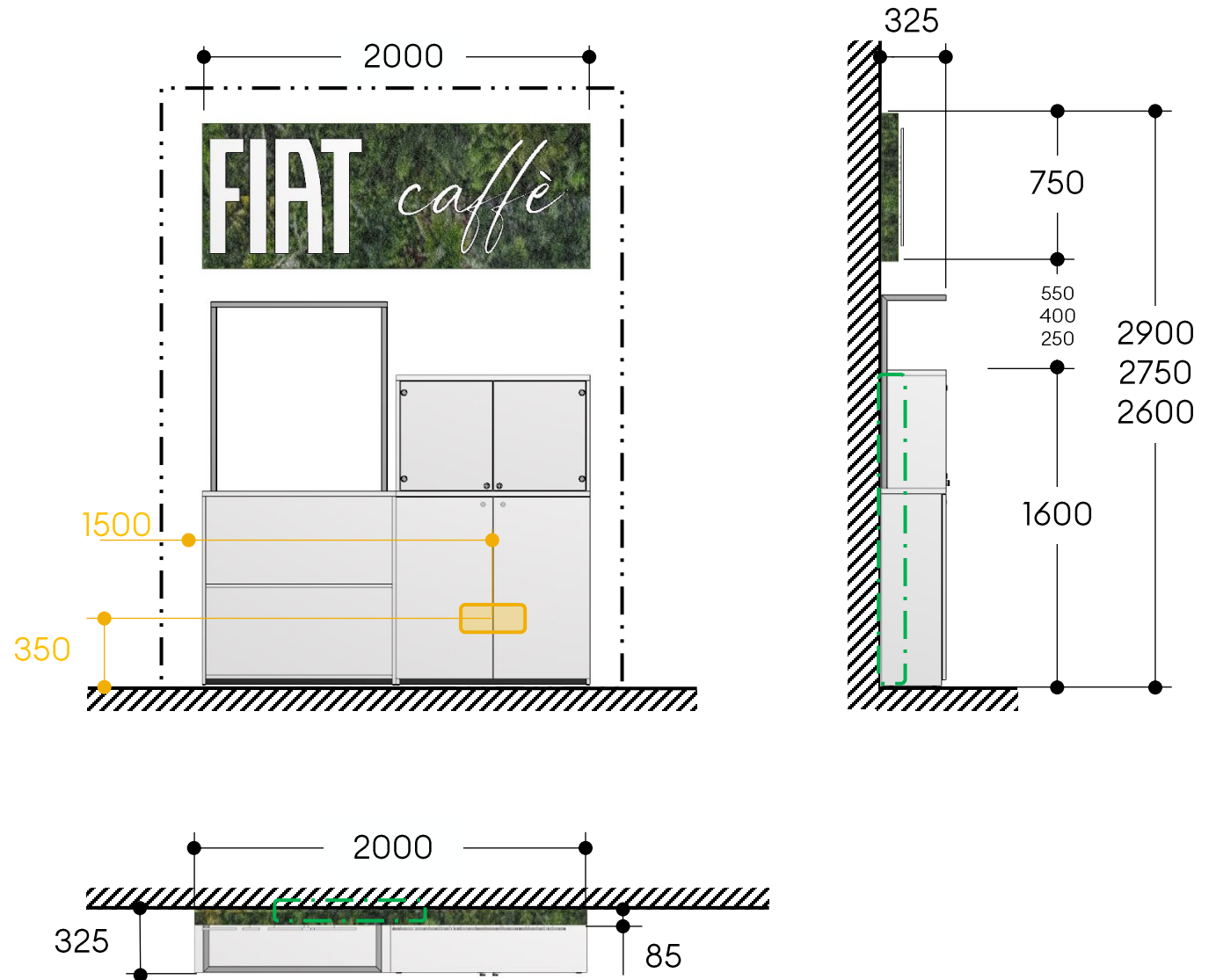
- Zuleitung, Steckerleiste etc. sind nicht im Lieferumfang enthalten.



## Symbolerklärung

-  Wandverstärkung
-  Revisionspaneel / Stromzufuhr
-  Wandsteckdose

# Greenwall Modul

- **ST-I-FT02C**
- **8011061**

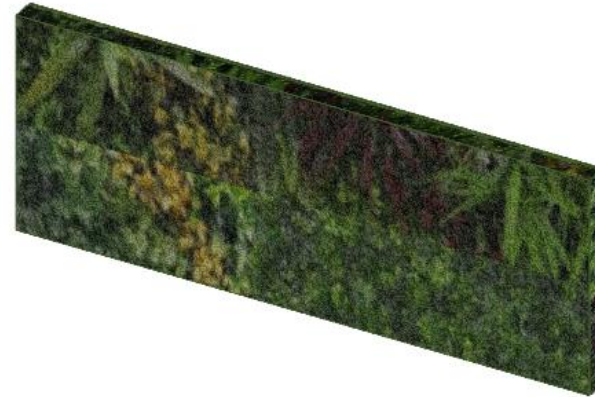

Abmaße : 2000x115x750

Gewicht : 100 Kg

Elektrischer Anschluss : ohne

Montageposition: Wand

# Greenwall Modul

## Anforderungen vor der Installation

- Die Fläche muss mit einem Hubwagen (oder gleichwertig) erreichbar sein.
- Die Wand muss entsprechend der Gewichtsangabe des Artikels verstärkt sein.

## zu beachten

- Das Modul ist immer Oberkante bündig mit Backwall Modul 2

## Symbolerklärung

 Wandverstärkung

 Revisionspaneel / Stromzufuhr

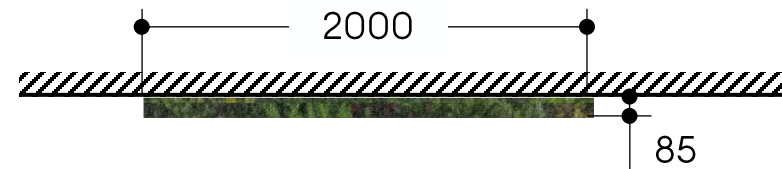
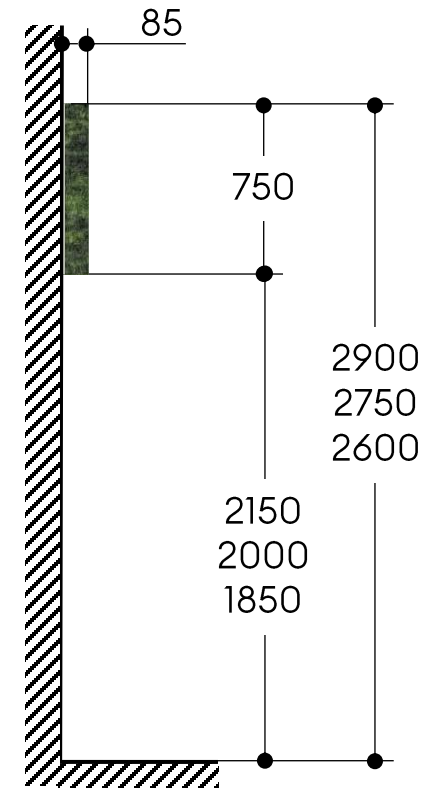
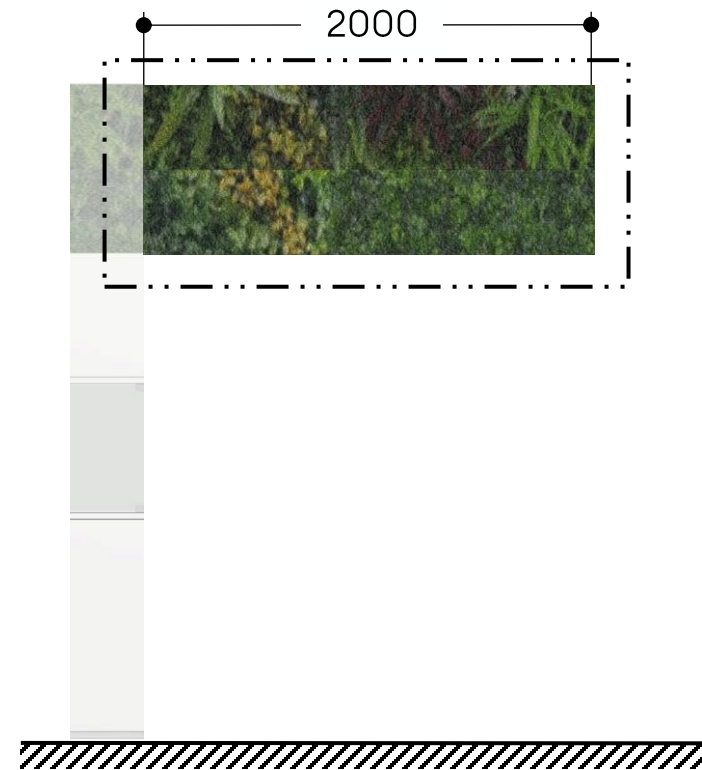

# Configurator Counter

- **ST-I-FT03A2**
- **8011082**
- **8011267 no preparation for screen**

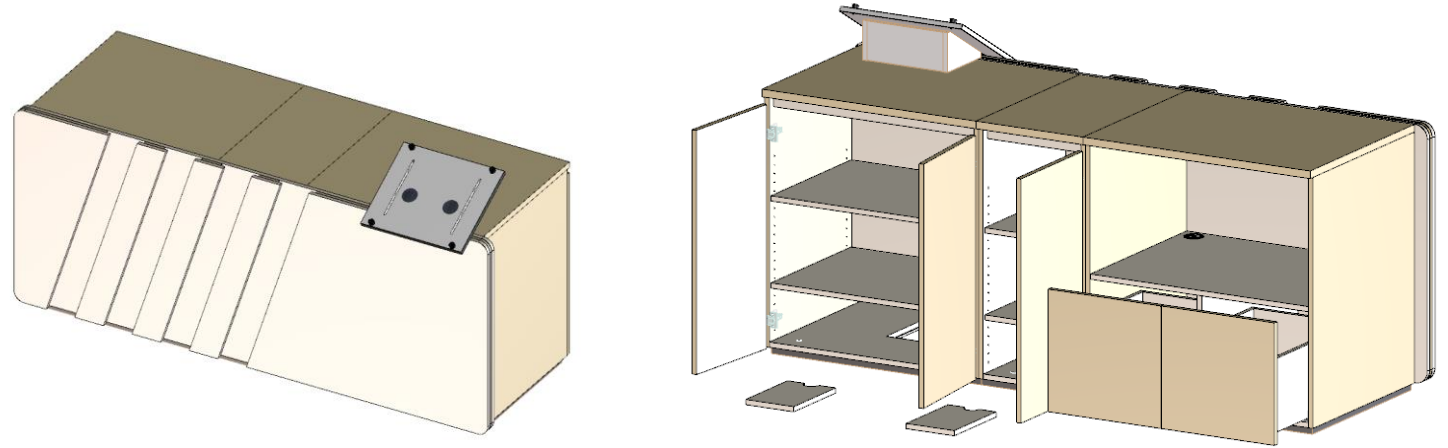

Abmaße : 3000x800x980  
Gewicht : 450 Kg  
Elektrischer Anschluss : 230V  
Mehrfachstecker muss vom Kunden  
Bereitgestellt werden.  
Montageposition: Mittelraum

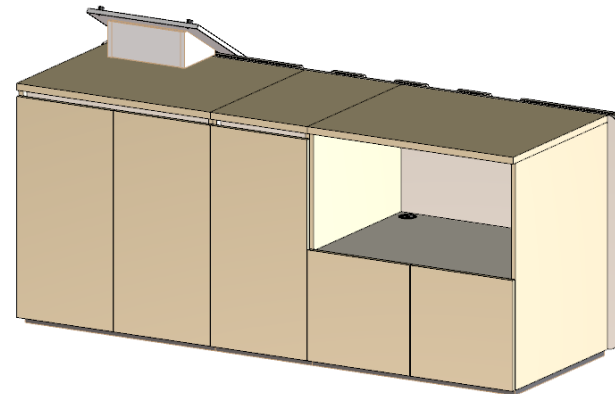

# Configurator Counter

## Anforderungen vor der Installation

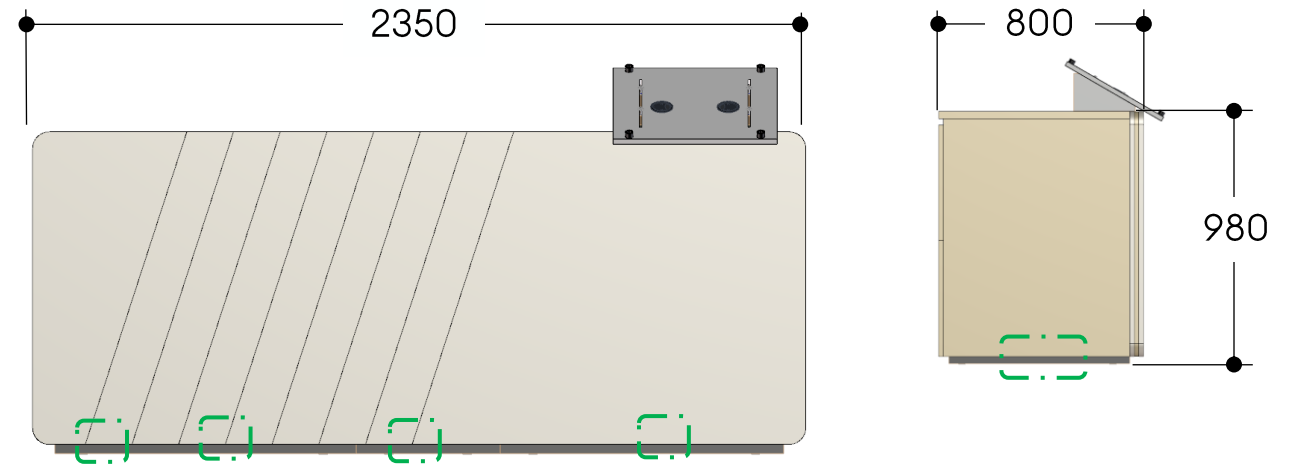

- Die Fläche muss mit einem Hubwagen (oder gleichwertig) erreichbar sein.



## zu beachten

- Zuleitung, Steckerleiste etc. sind nicht im Lieferumfang enthalten.

## Symbolerklärung

-  Revisionspaneel / Stromzufuhr
-  Bodensteckdose (3 Möglichkeiten)

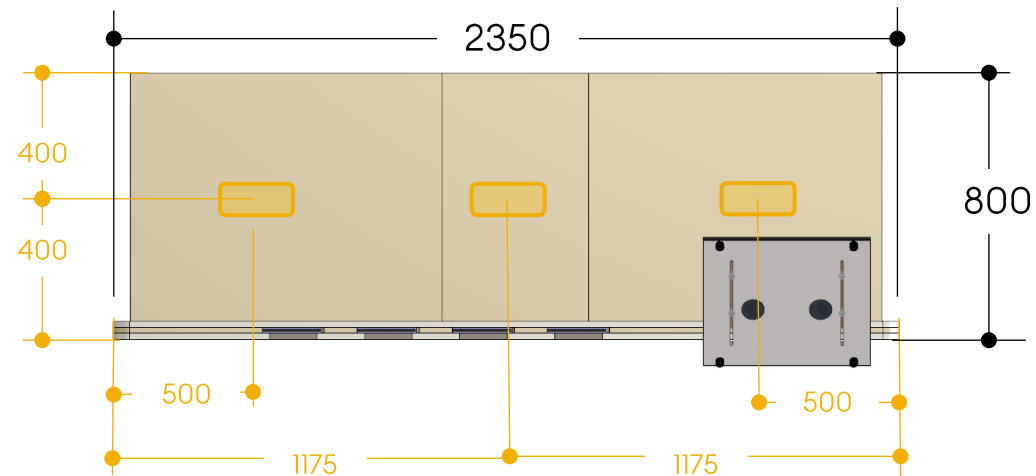

# Backwall Modul + Configuration Counter + Wooden Floor Podium

Backwall Modul 1

- ST-I-FT02A 8011057

Backwall Modul 2

- ST-I-FT02B1 8011052

Green Wall Modul

- ST-I-FT02C 8011061



Configurator Counter

- ST-I-FT03A2 8011082

Wooden Floor Podium

ST-I-FT00A-XS 8009056

**vizona**

# Sales Desk

- **ST-I-FT04A1-R**
- **8006500-003**
- **ST-I-FT04A1-G**
- **8006500-001**
- **ST-I-FT04A1-W**
- **8006500-004**

Abmaße : 1600x800x740

Gewicht : 45 Kg

Elektrischer Anschluss : ohne

Montageposition: Mittelraum

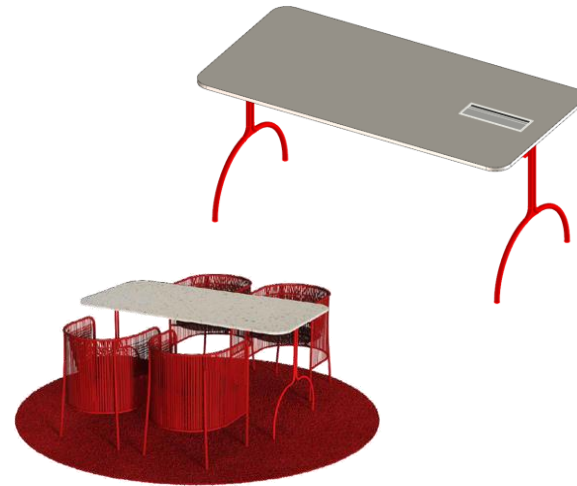

Sales Desk Red

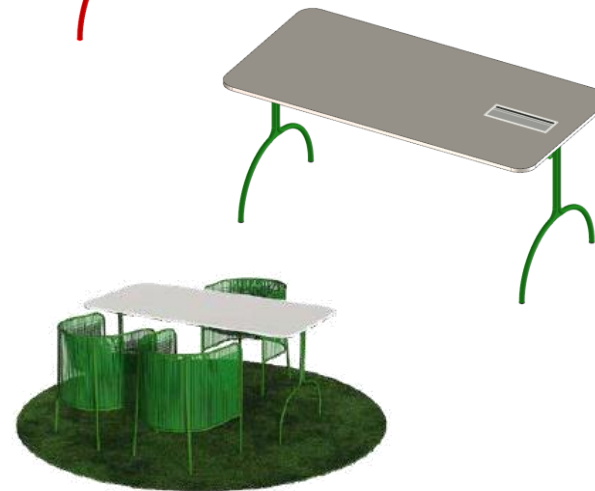

Sales Desk Green



Sales Desk White

# Sales Desk



## Anforderungen vor der Installation

- Die Fläche muss mit einem Hubwagen (oder gleichwertig) erreichbar sein.

## zu beachten

- Der Sales Desk kann durch das Wenden des Kabelauslasses zur rechten oder linken Variante umfunktioniert werden
- Der Sales Desk steht auf einem Teppich, daher ist die Position der Bodensteckdose nur ein Vorschlag
- Zuleitung, Steckerleiste etc. sind nicht im Lieferumfang enthalten.

## Symbolerklärung

-  Revisionspaneel / Stromzufuhr
-  Bodensteckdose

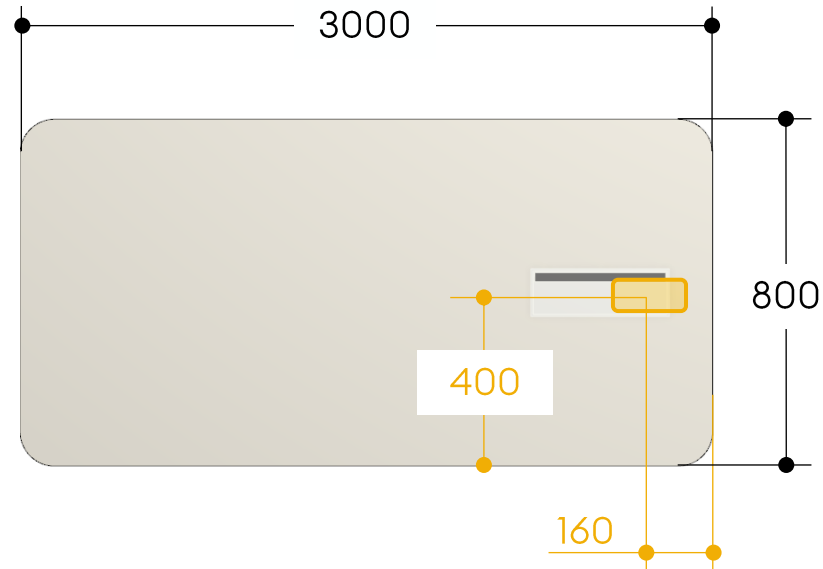
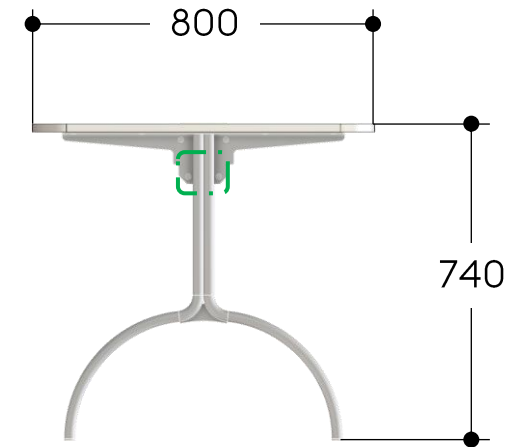
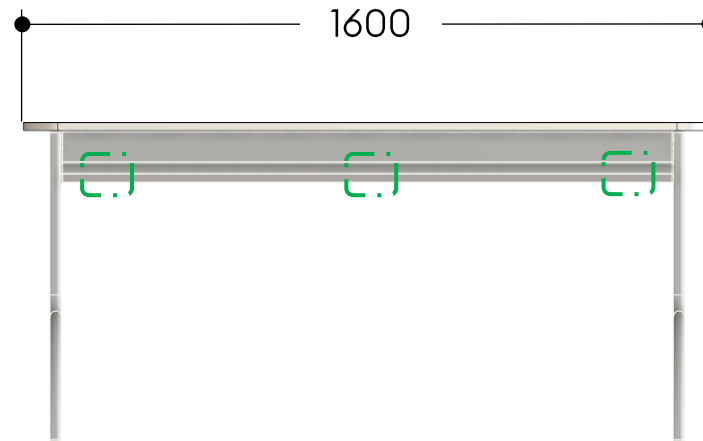



# Salesman Cabinet

- **ST-I-FT04D1**
- **8005320**

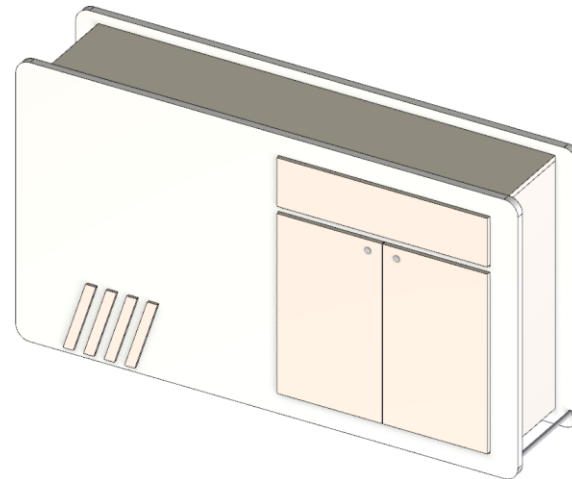
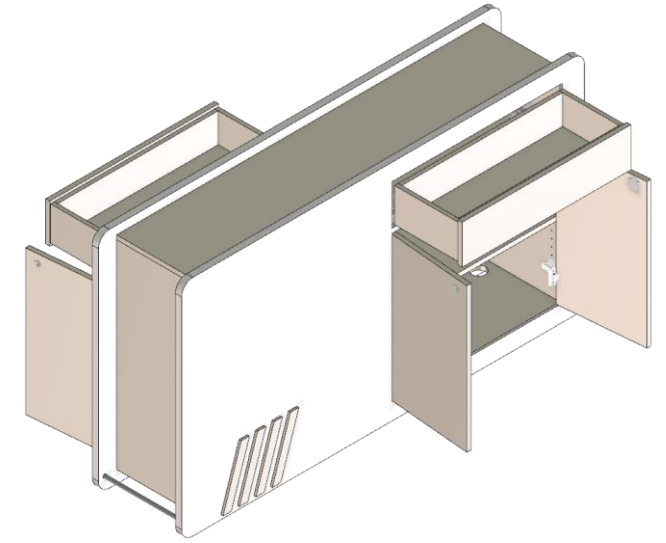
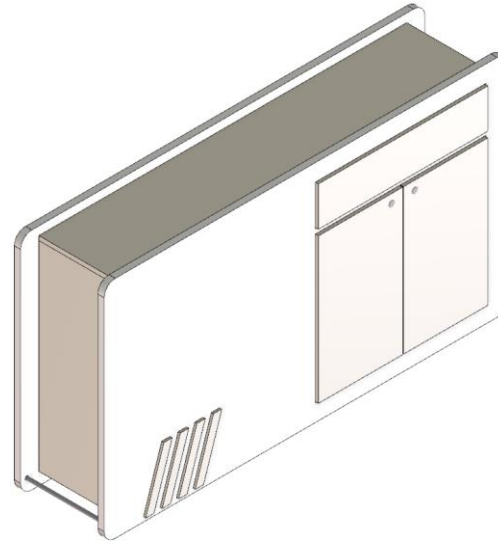

Abmaße : 1800x400x1000  
Gewicht : 160 Kg  
Elektrischer Anschluss : ohne  
Montageposition: Mittelraum

# Salesman Cabinet



## Anforderungen vor der Installation

- Die Fläche muss mit einem Hubwagen (oder gleichwertig) erreichbar sein.

## zu beachten

- Zuleitung, Steckerleiste etc. sind nicht im Lieferumfang enthalten.

## Symbolerklärung

-  Revisionspaneel / Stromzufuhr
-  Bodensteckdose

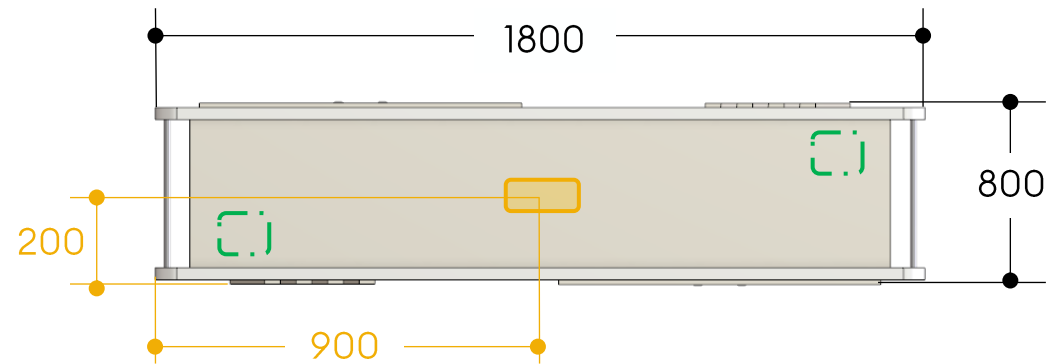
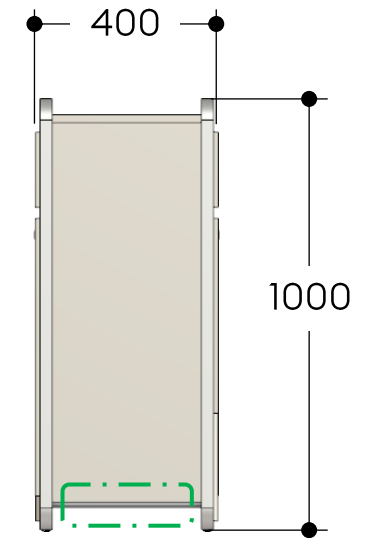
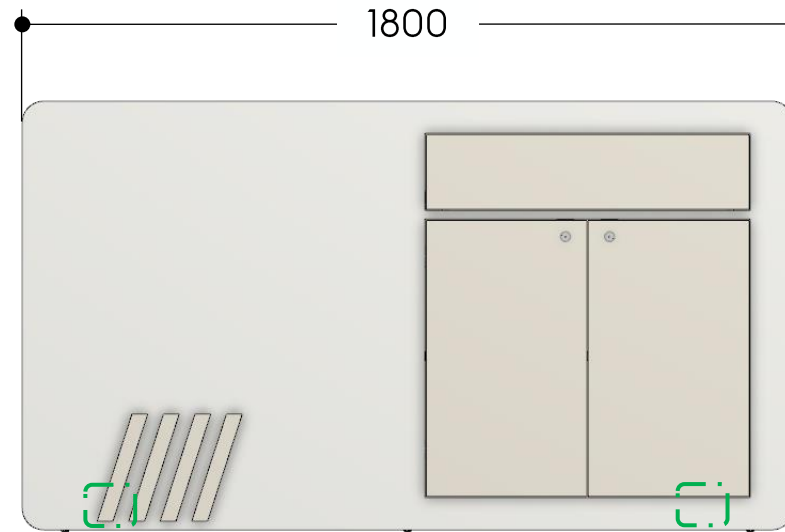

# Intra Lighting Lamps „Wave Round“

- **ST-I-FT04B-R**



Abmaße : 1550x36x65

Gewicht 8 Kg

Elektrischer Anschluss : 230V

Montageposition: Decke

# Intra Lighting Lamps „Wave Round“

## Anforderungen vor der Installation

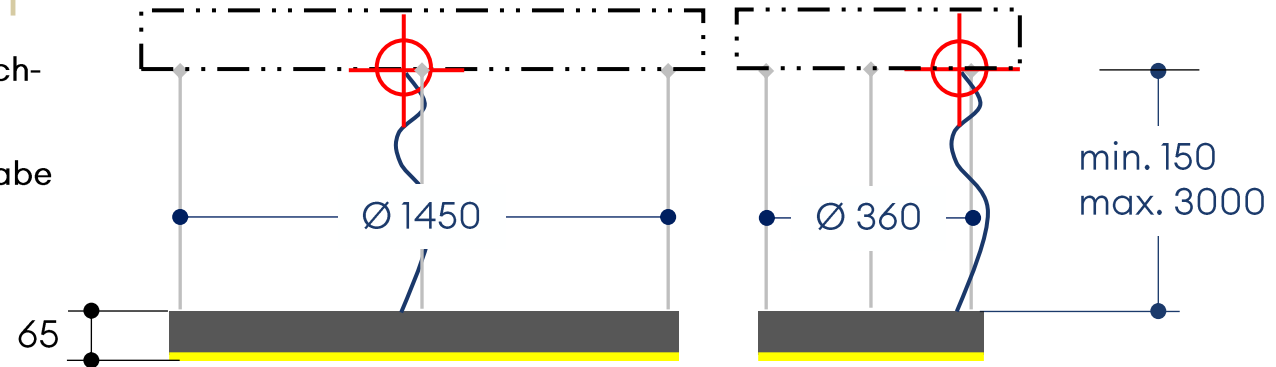

- Die Fläche muss mit einem Hubwagen (oder gleichwertig) erreichbar sein.
- Die Decke muss entsprechend der Gewichtsangabe des Artikels verstärkt sein.



## zu beachten

- Die Decke und die Unterkonstruktion müssen aus einem geeigneten Material bestehen, um die Einheit zu tragen.

## Symbolerklärung

-  Deckenverstärkung
-  Befestigungspunkte Decke
-  Elektrischer Anschluss: Länderspezifisch

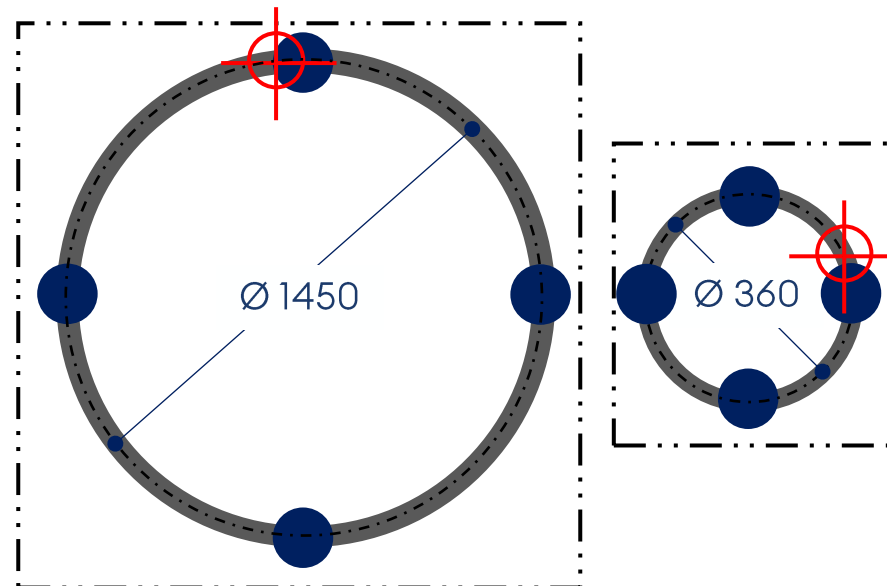

# Graphic Slashes L3130xH2270

- **ST-I-FT05A**
- **8005268**

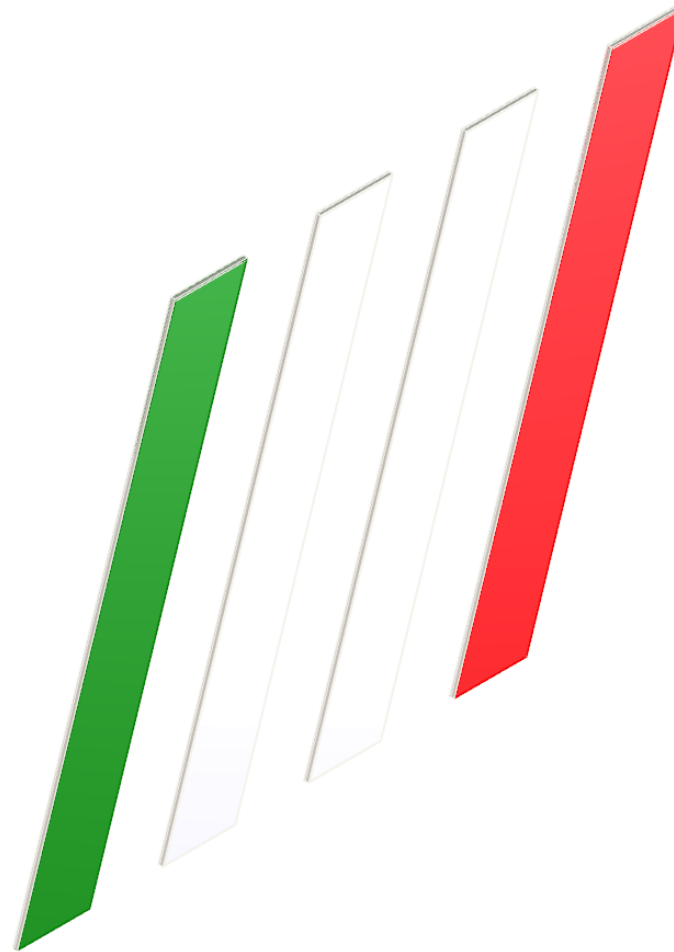

Abmaße : 3130x23x2270

Gewicht : 25 Kg

Elektrischer Anschluss : ohne

Montageposition: Wand

# Graphic Slashes L3130xH2270

## Anforderungen vor der Installation

- Die Fläche muss mit einem Hubwagen (oder gleichwertig) erreichbar sein.
- Die Wand muss entsprechend der Gewichtsangabe des Artikels verstärkt sein.

## zu beachten

- Die Montagehöhe folgt der CIB FIAT ABARTH

## Symbolerklärung

 Wandverstärkung

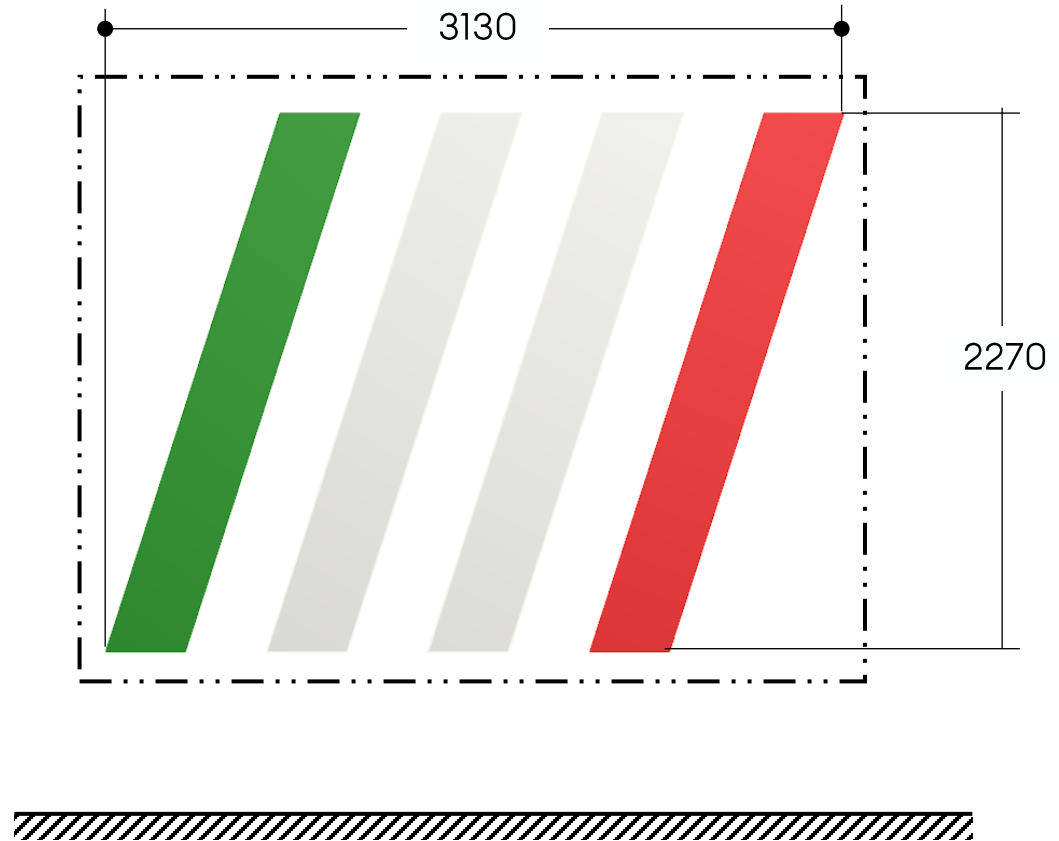

# Wall Fiat Logo L2641xH2000

- **ST-I-FT05A**
- **8005268**



Abmaße : 2641x30x2000

Gewicht : 55 Kg

Elektrischer Anschluss : ohne

Montageposition: Wand

# Wall Fiat Logo L2641xH2000

## Anforderungen vor der Installation

- Die Fläche muss mit einem Hubwagen (oder gleichwertig) erreichbar sein.
- Die Wand muss entsprechend der Gewichtsangabe des Artikels verstärkt sein.

## zu beachten

- Die Montagehöhe folgt der CIB FIAT ABARTH

## Symbolerklärung

 Wandverstärkung

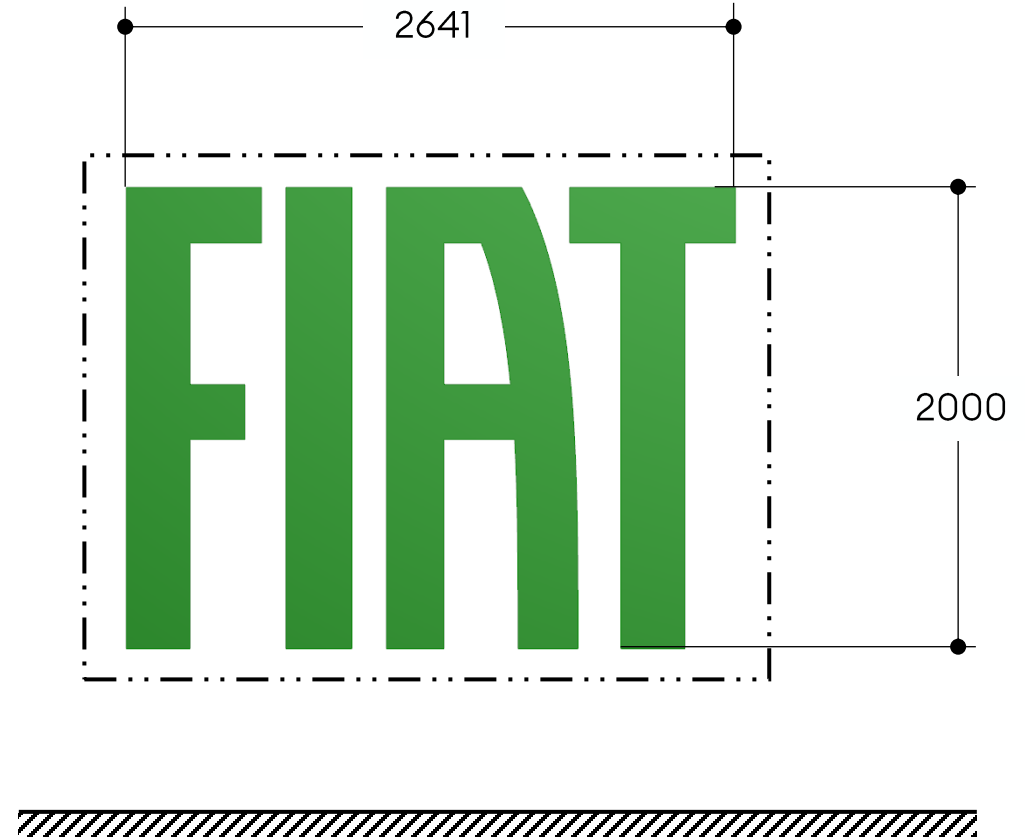



# Green Graphic L1800xH3000

- **ST-I-FT TBC**
- **8005321-002**



Abmaße : 1800x25x3000

Gewicht : 15 Kg

Elektrischer Anschluss : ohne

Montageposition: Wand

# Green Graphic L1800xH3000

## Anforderungen vor der Installation

- Die Fläche muss mit einem Hubwagen (oder gleichwertig) erreichbar sein.
- Die Wand muss entsprechend der Gewichtsangabe des Artikels verstärkt sein.

## zu beachten

- Die Montagehöhe folgt der CIB FIAT ABARTH

## Symbolerklärung

 Wandverstärkung

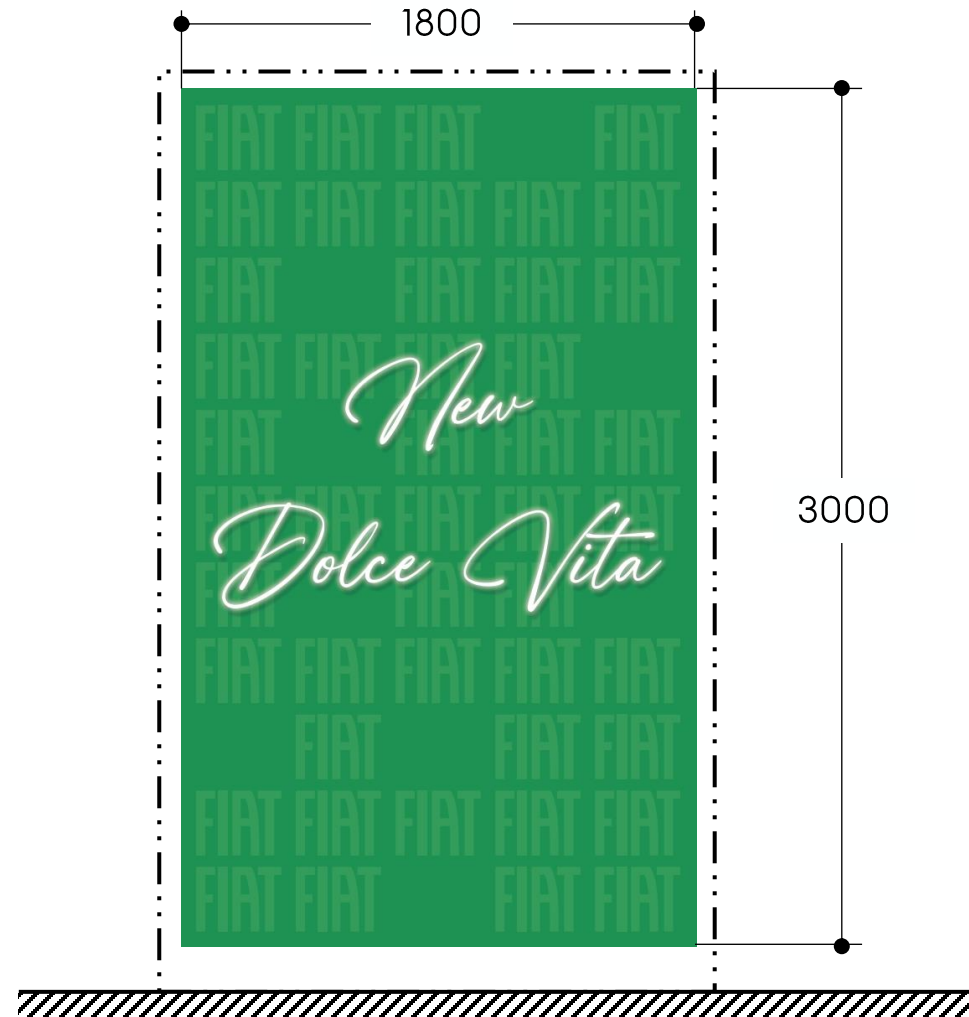

# Green Graphic L1620xH2700

- **ST-I-FT05D**
- **8006086-002**



Abmaße : 1620x23x2700

Gewicht : 13 Kg

Elektrischer Anschluss : ohne

Montageposition: Wand

# Green Graphic L1620xH2700

## Anforderungen vor der Installation

- Die Fläche muss mit einem Hubwagen (oder gleichwertig) erreichbar sein.
- Die Wand muss entsprechend der Gewichtsangabe des Artikels verstärkt sein.

## zu beachten

- Die Montagehöhe folgt der CIB FIAT ABARTH

## Symbolerklärung

 Wandverstärkung

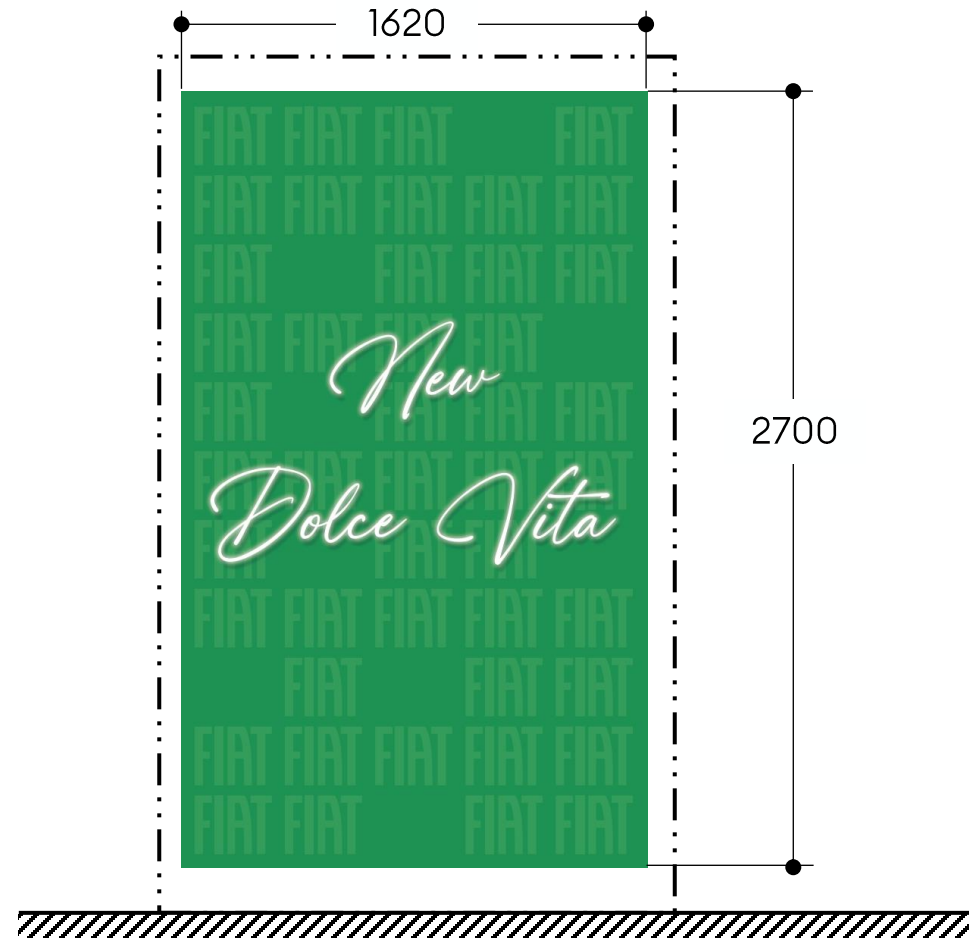

# Red Graphic L1800xH3000

- **ST-I-FT TBC**
- **8005321-003**



Abmaße : 1800x23x3000

Gewicht : 15 Kg

Elektrischer Anschluss : ohne

Montageposition: Wand

# Red Graphic L1800xH3000

## Anforderungen vor der Installation

- Die Fläche muss mit einem Hubwagen (oder gleichwertig) erreichbar sein.
- Die Wand muss entsprechend der Gewichtsangabe des Artikels verstärkt sein.

## zu beachten

- Die Montagehöhe folgt der CIB FIAT ABARTH

## Symbolerklärung

 Wandverstärkung

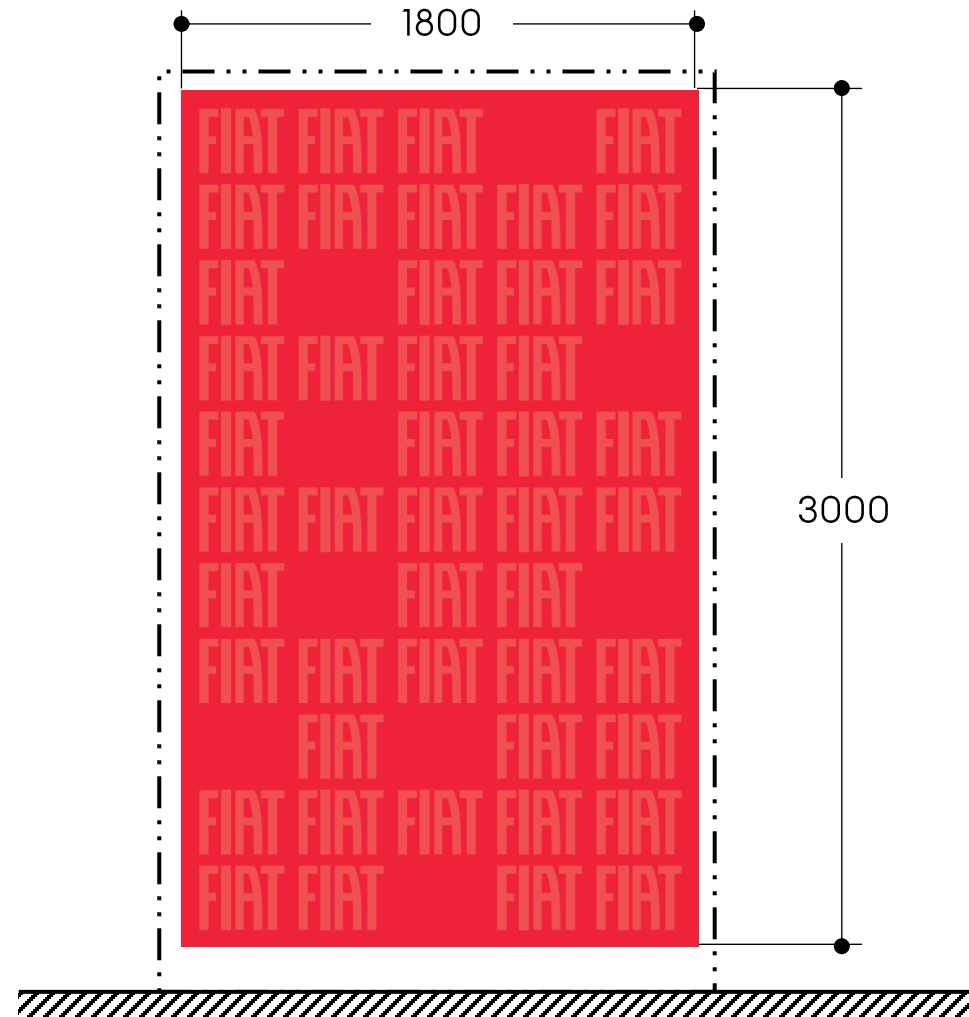

# Red Graphic L1620xH2700

- **ST-I-FT05E**
- **8006086-003**



Abmaße : 1620x23x2700

Gewicht : 13 Kg

Elektrischer Anschluss : ohne

Montageposition: Wand

# Red Graphic L1620xH2700

## Anforderungen vor der Installation

- Die Fläche muss mit einem Hubwagen (oder gleichwertig) erreichbar sein.
- Die Wand muss entsprechend der Gewichtsangabe des Artikels verstärkt sein.

## zu beachten

- Die Montagehöhe folgt der CIB FIAT ABARTH

## Symbolerklärung

 Wandverstärkung

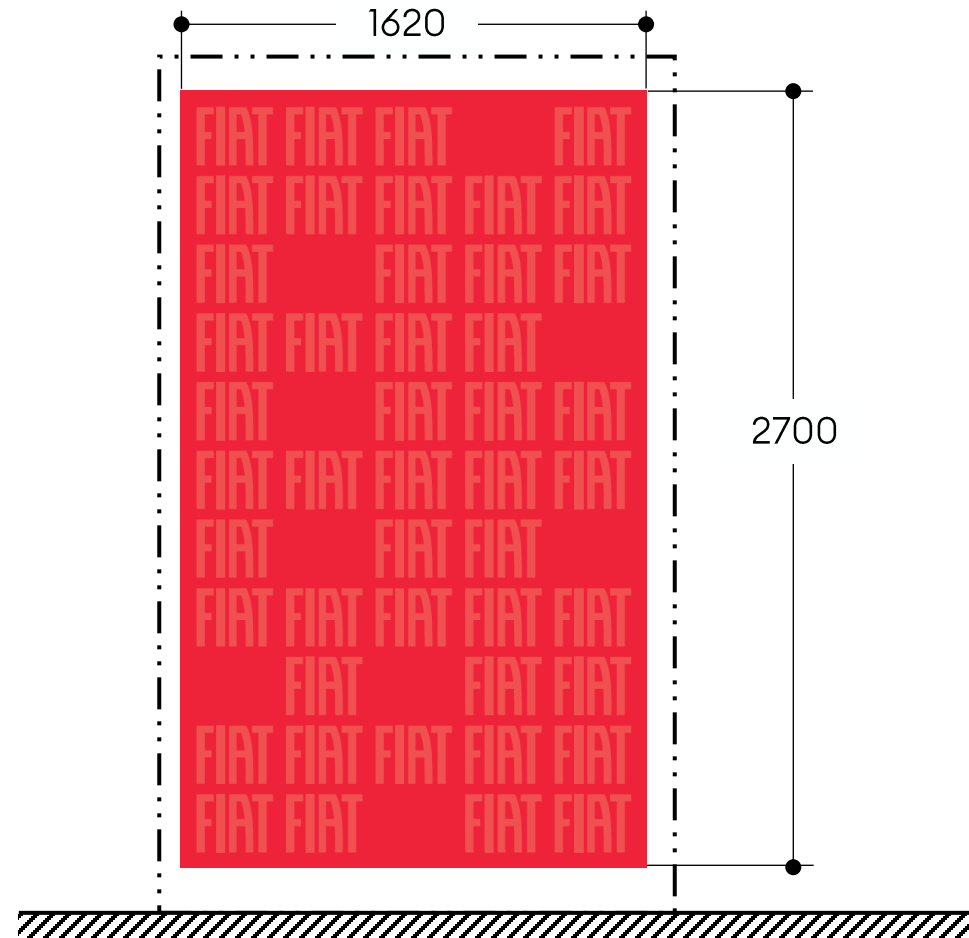



# White Graphic L1800xH3000

- **ST-I-FT TBC**
- **8005321-004**



Abmaße : 1800x23x3000

Gewicht : 15 Kg

Elektrischer Anschluss : ohne

Montageposition: Wand

# White Graphic L1800xH3000

## Anforderungen vor der Installation

- Die Fläche muss mit einem Hubwagen (oder gleichwertig) erreichbar sein.
- Die Wand muss entsprechend der Gewichtsangabe des Artikels verstärkt sein.

## zu beachten

- Die Montagehöhe folgt der CIB FIAT ABARTH

## Symbolerklärung

 Wandverstärkung

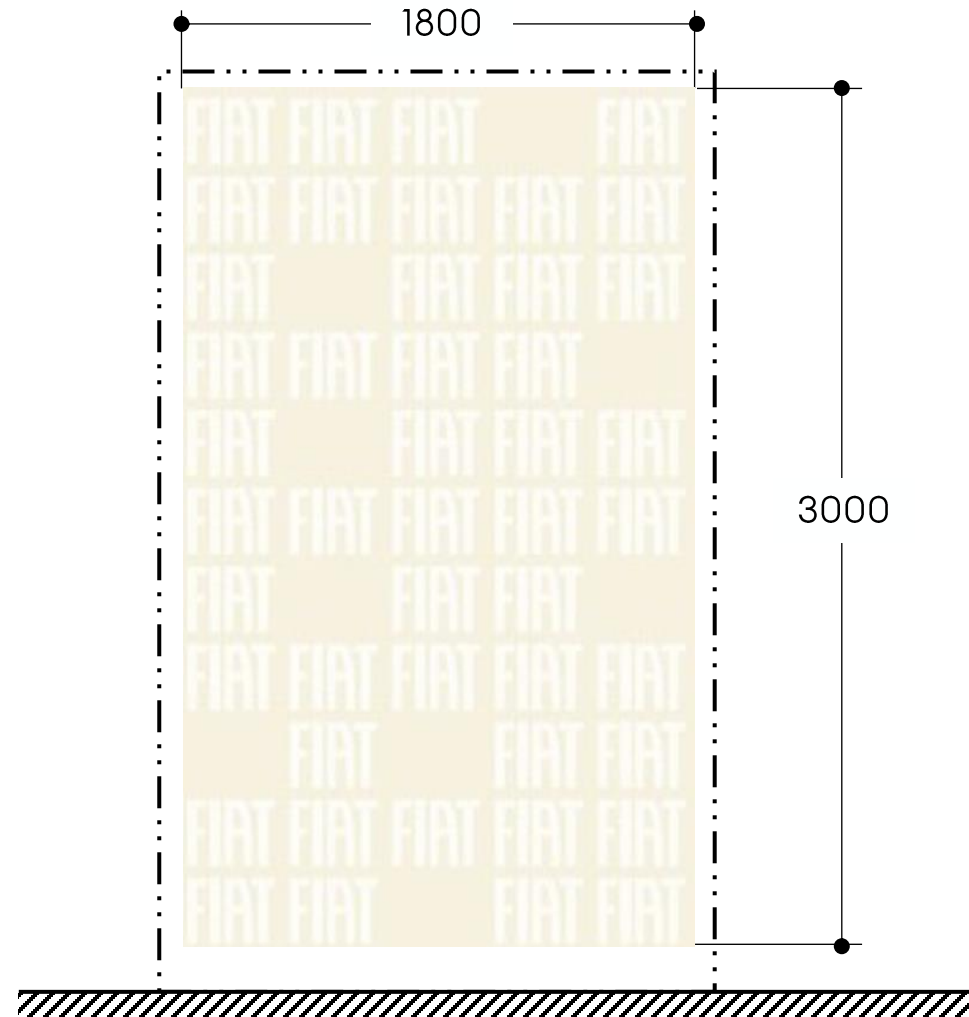

# White Graphic L1620xH2700

- **ST-I-FT05C**
- **8006086-004**



Abmaße : 1620x23x2700

Gewicht : 13 Kg

Elektrischer Anschluss : ohne

Montageposition: Wand

# White Graphic L1620xH2700

## Anforderungen vor der Installation

- Die Fläche muss mit einem Hubwagen (oder gleichwertig) erreichbar sein.
- Die Wand muss entsprechend der Gewichtsangabe des Artikels verstärkt sein.

## zu beachten

- Die Montagehöhe folgt der CIB FIAT ABARTH

## Symbolerklärung

 Wandverstärkung

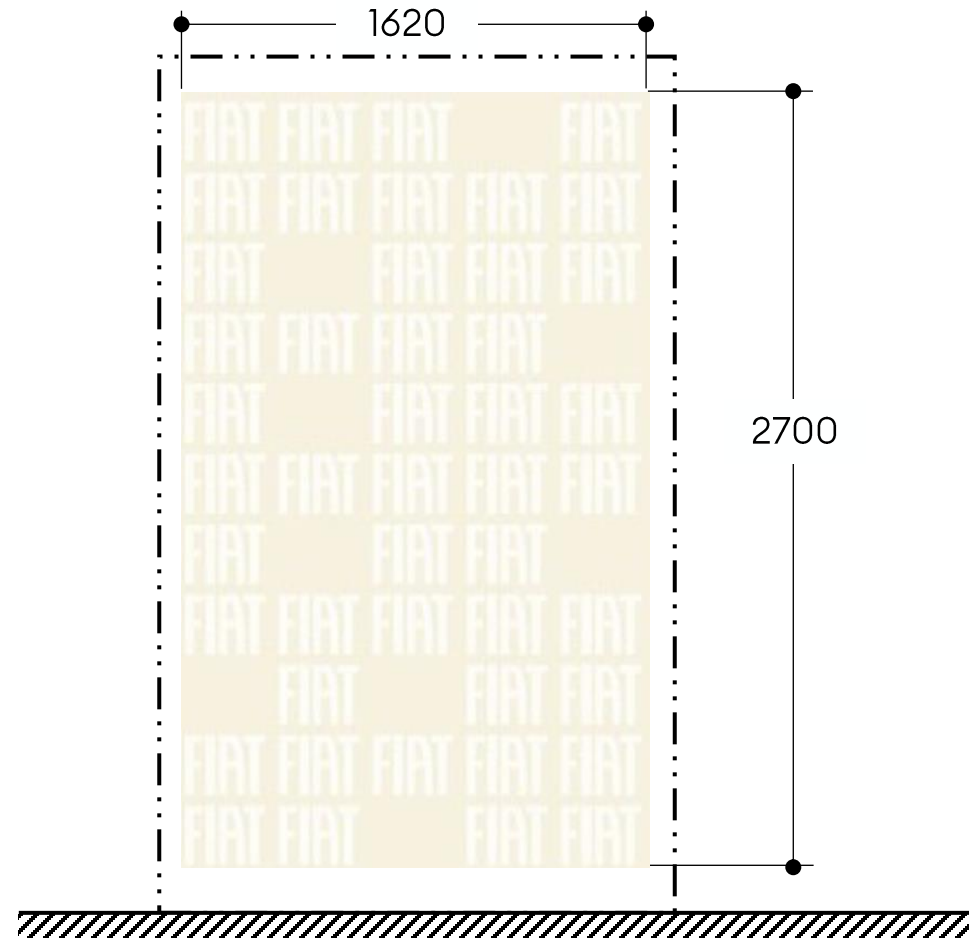

# Delivery Cabinet

- **ST-I-FT06A1**
- **8005329**

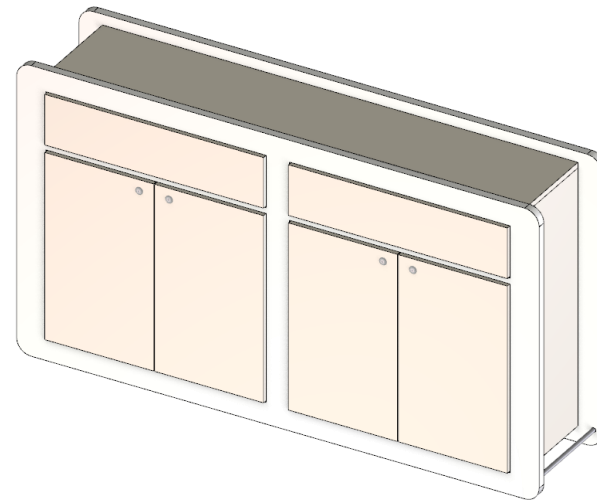
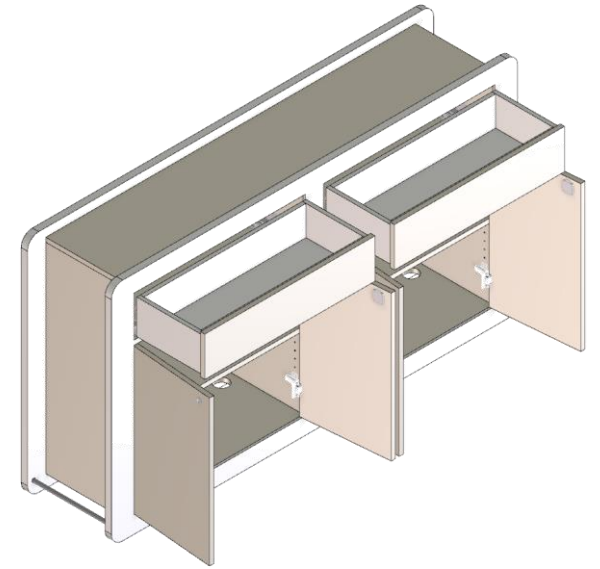
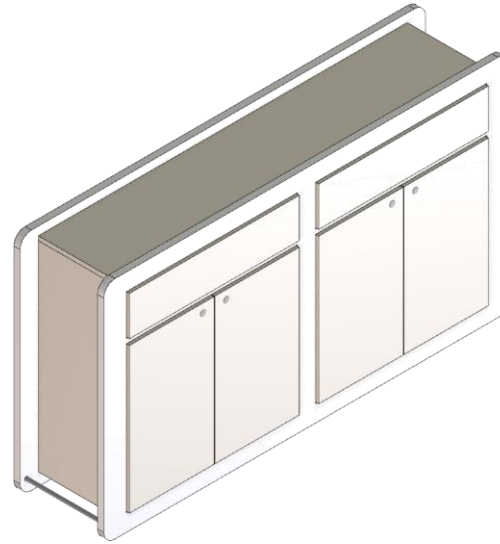

Abmaße : 1800x400x1000  
Gewicht : 160 Kg  
Elektrischer Anschluss : ohne  
Montageposition: Mittelraum

# Salesman Cabinet



## Anforderungen vor der Installation

- Die Fläche muss mit einem Hubwagen (oder gleichwertig) erreichbar sein.

## zu beachten

- Zuleitung, Steckerleiste etc. sind nicht im Lieferumfang enthalten.

## Symbolerklärung

-  Revisionspaneel / Stromzufuhr
-  Bodensteckdose

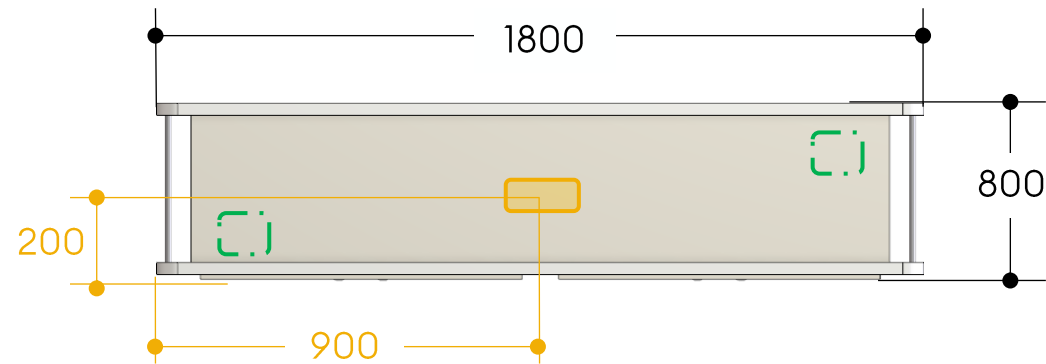
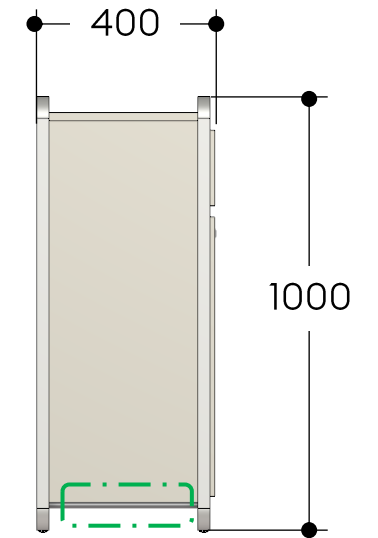
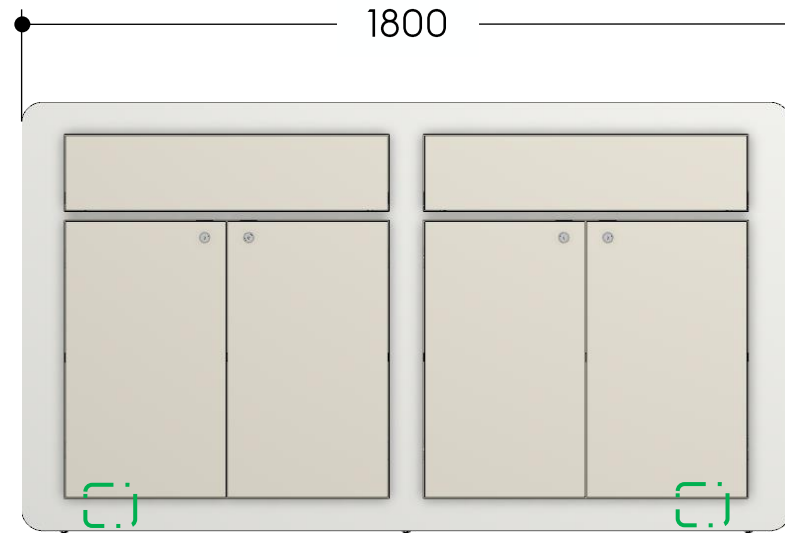

# Graphic Slashes L3130xH2270

- **ST-I-FT05A**
- **8005268**

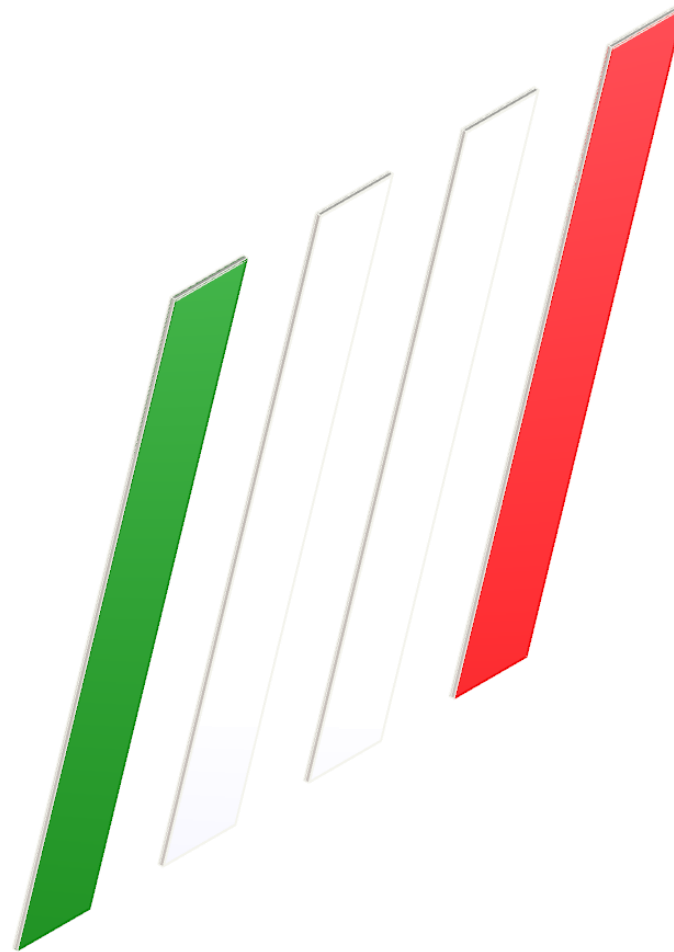

Abmaße : 3130x23x2270

Gewicht : 25 Kg

Elektrischer Anschluss : ohne

Montageposition: Wand

# Graphic Slashes L3130xH2270

## Anforderungen vor der Installation

- Die Fläche muss mit einem Hubwagen (oder gleichwertig) erreichbar sein.
- Die Wand muss entsprechend der Gewichtsangabe des Artikels verstärkt sein.

## zu beachten

- Die Montagehöhe folgt der CIB FIAT ABARTH

## Symbolerklärung

 Wandverstärkung

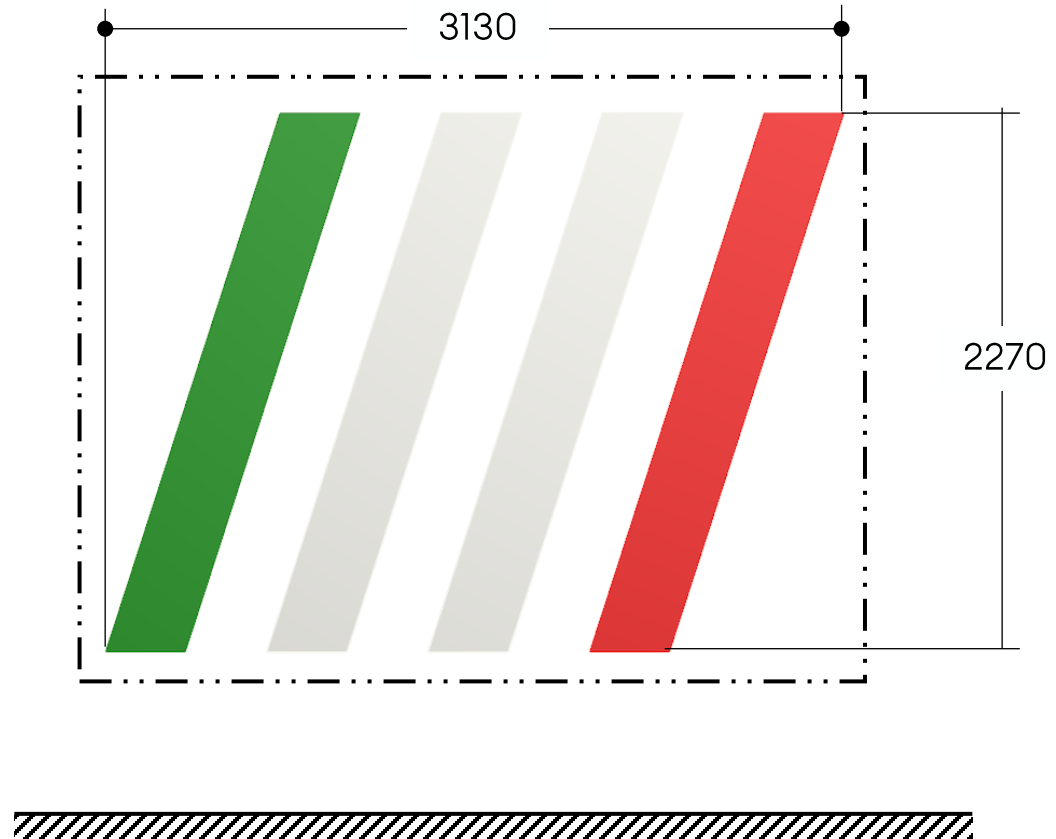



# Abarth Podium Black Floor Small 6280x5080

- **ST-I-AB01A-S**
- **8009030**

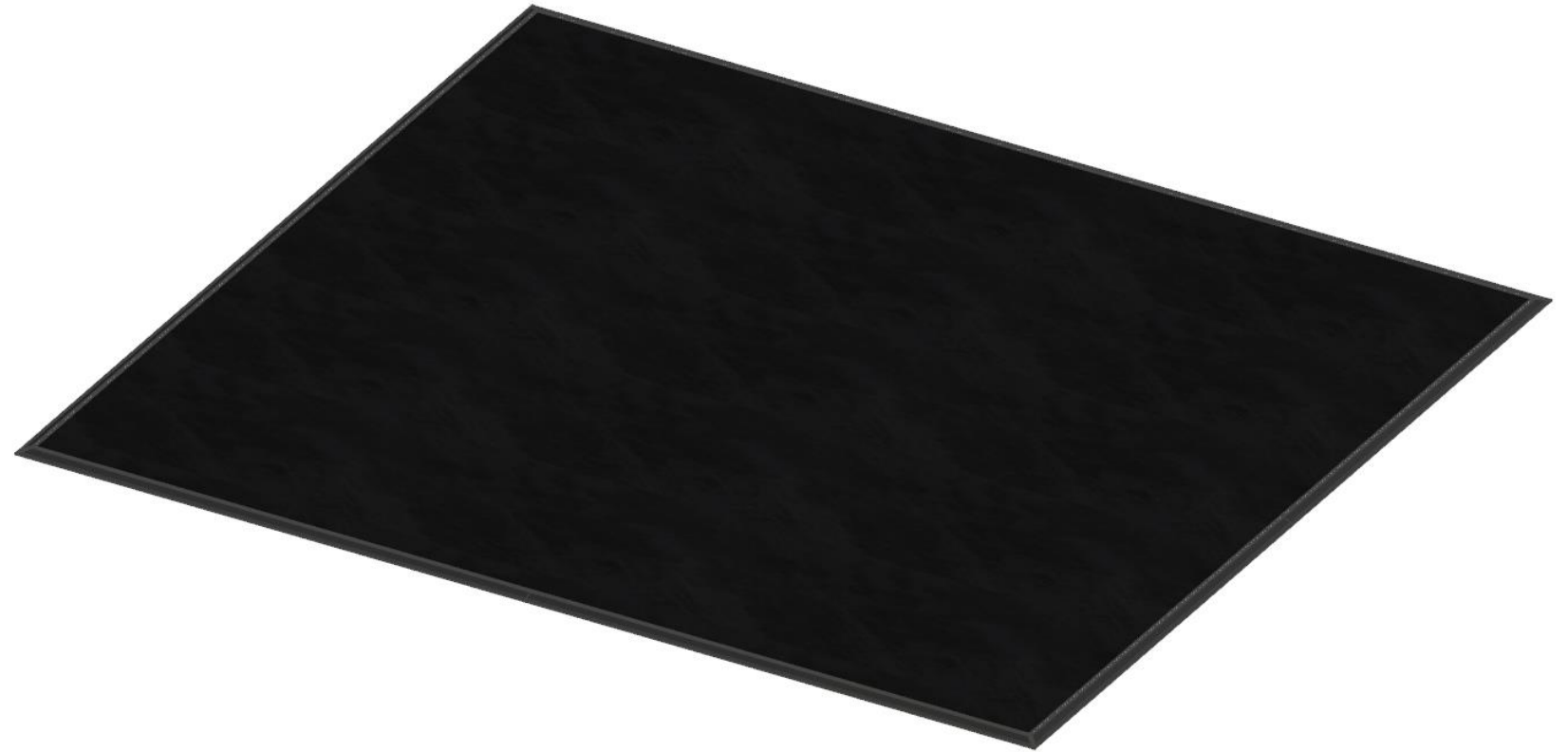

Abmaße : 6280x5080x17

Gewicht : 380 Kg

Elektrischer Anschluss : ohne

Montageposition: Boden

# Abarth Podium Black Floor Small 6071x5331

## Anforderungen vor der Installation

- Die Fläche muss mit einem Hubwagen (oder gleichwertig) erreichbar sein.

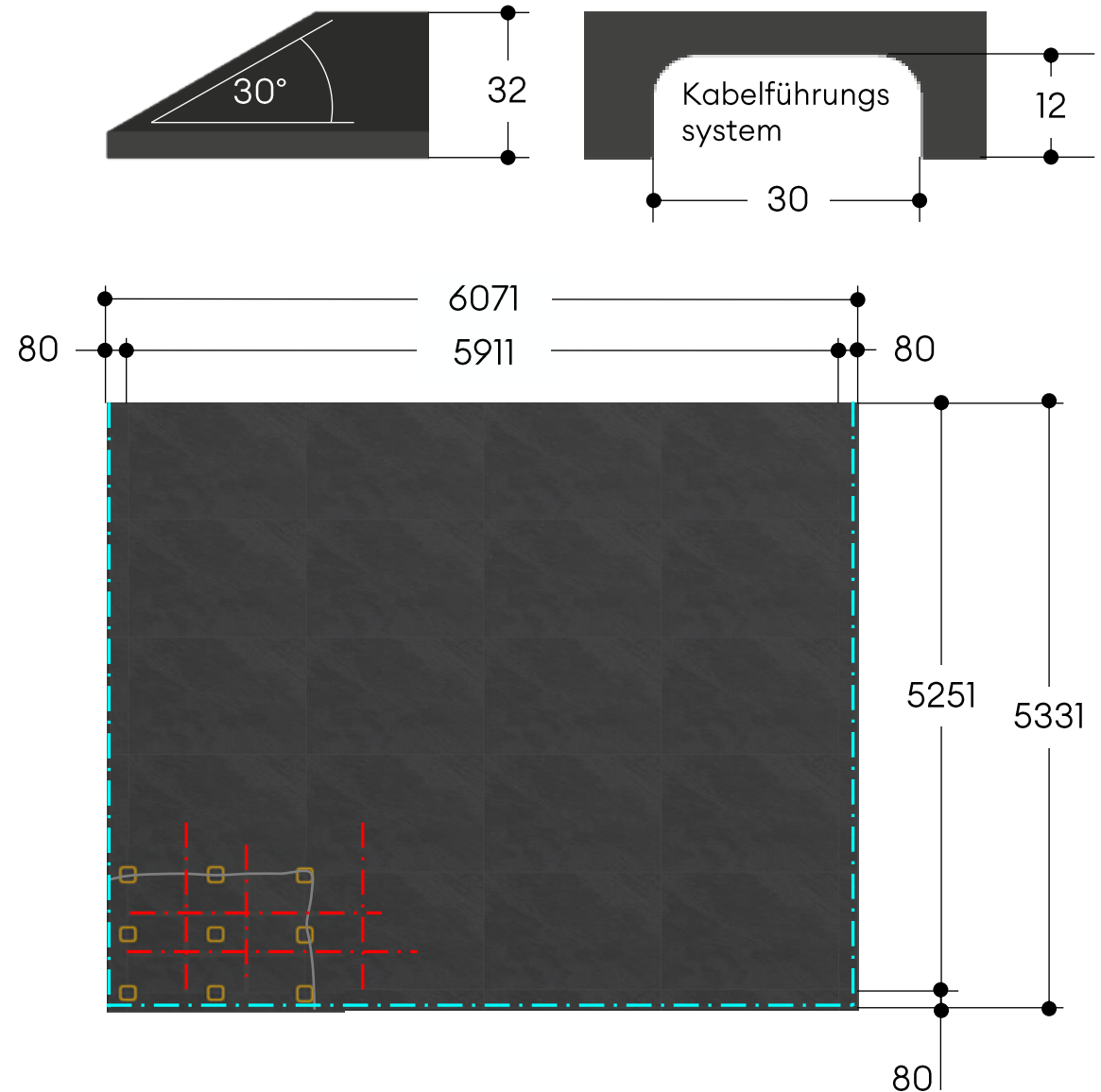

## zu beachten

- Bei der Verlegung des Podestes müssen die Kabel parallel eingezogen werden.

## Symbolerklärung

- Kabelführungssystem
- Verriegelungssystem
- - - abgeschrägte Kante (30°)

# Backwall Slim L2600xW550xH1930

- ST-I-AB02A2
- 8010984

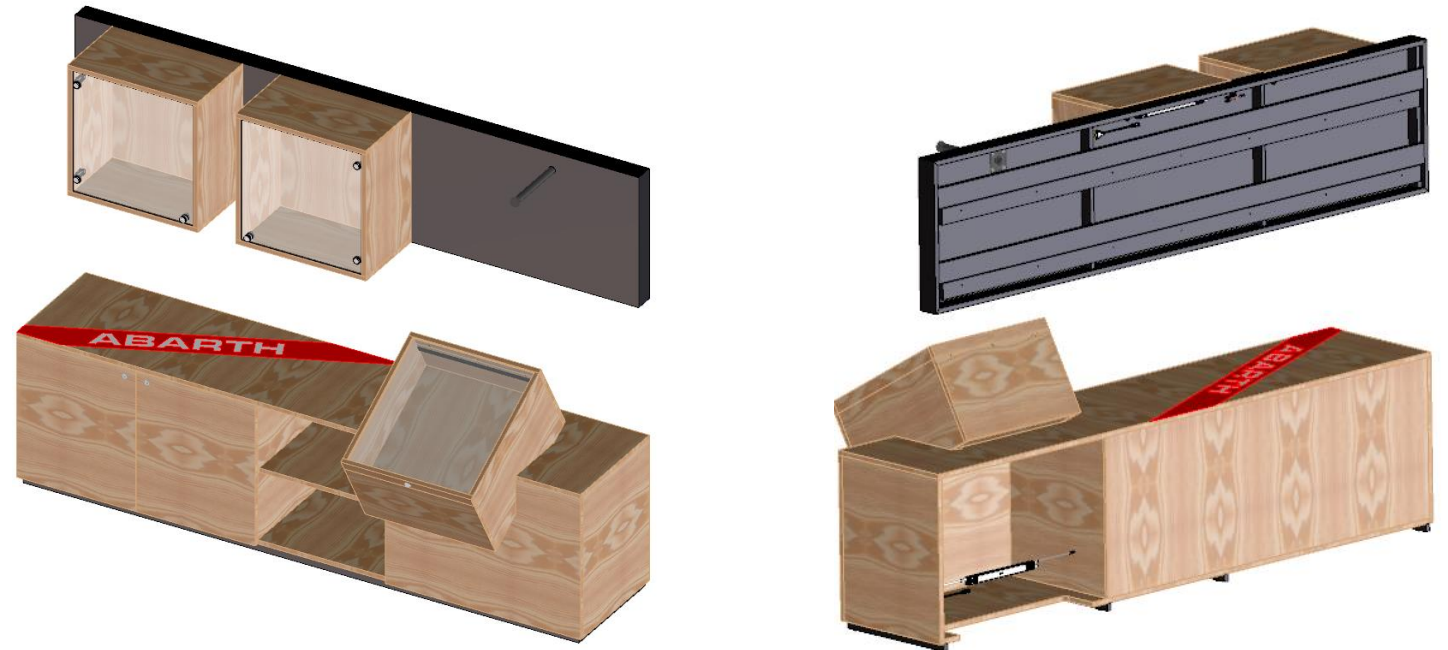

Abmaße : 2600x550x1930

Gewicht : 225 Kg

Elektrischer Anschluss : 230V

Montageposition: Wand



# Backwall Slim L3150xW550xH1930

## Anforderungen vor der Installation

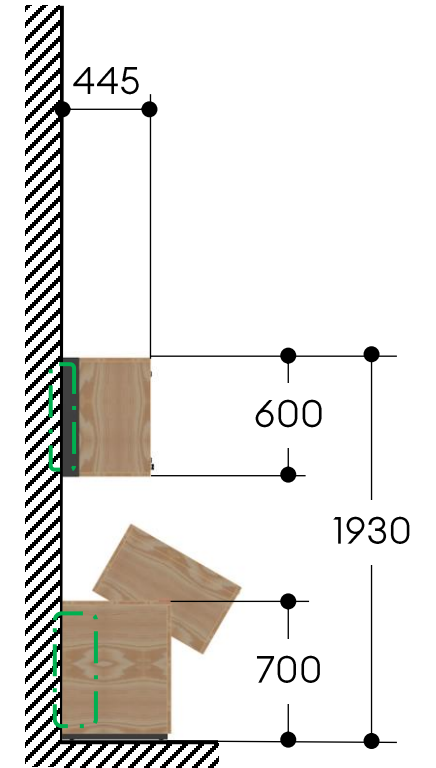
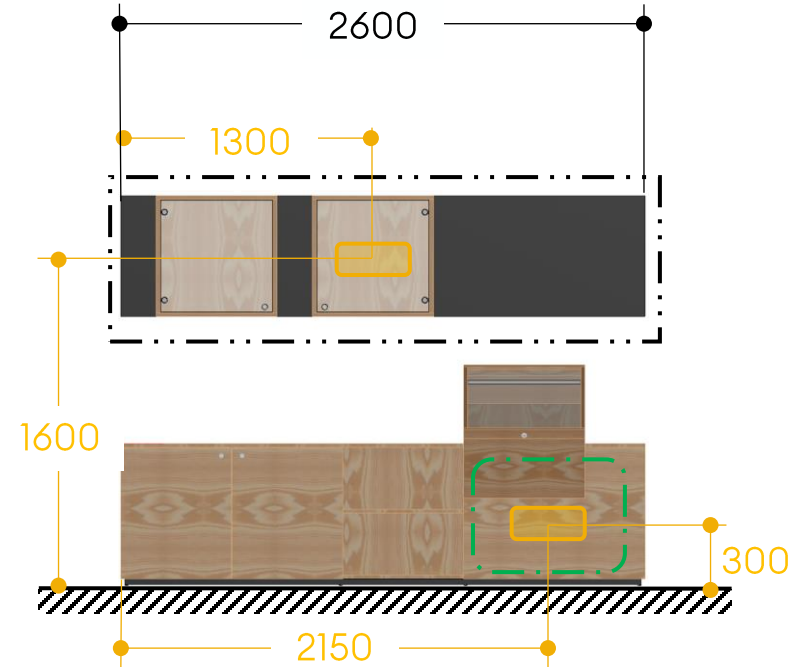
- Die Fläche muss mit einem Hubwagen (oder gleichwertig) erreichbar sein.
- Die Wand muss entsprechend der Gewichtsangabe des Artikels verstärkt sein.



## Symbolerklärung

-  Wandverstärkung
-  Revisionspaneel / Stromzufuhr
-  Wandsteckdose

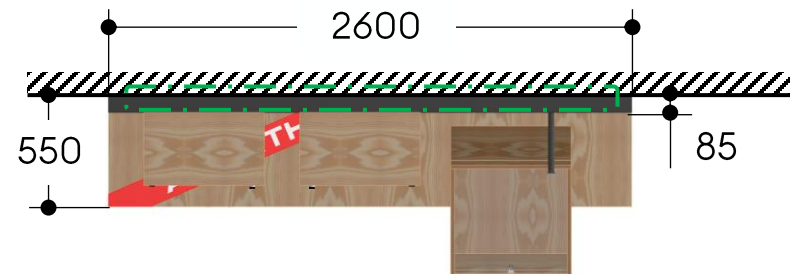

# Lounge Table

- **ST-I-AB04C**
- **8005340**

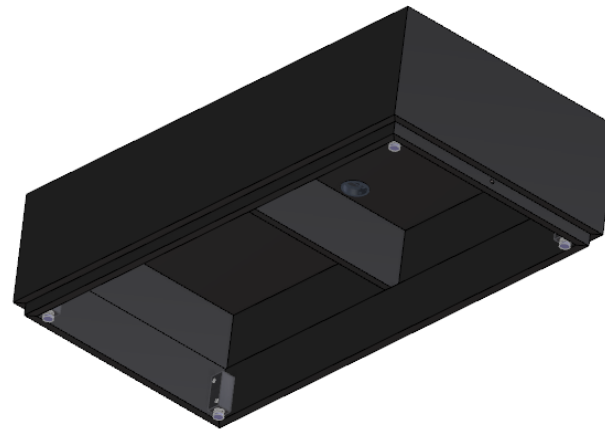
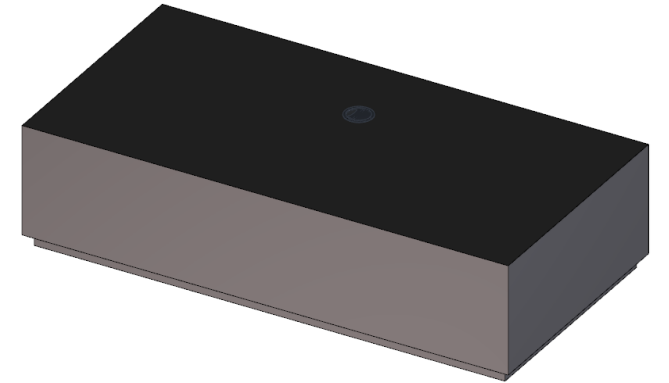
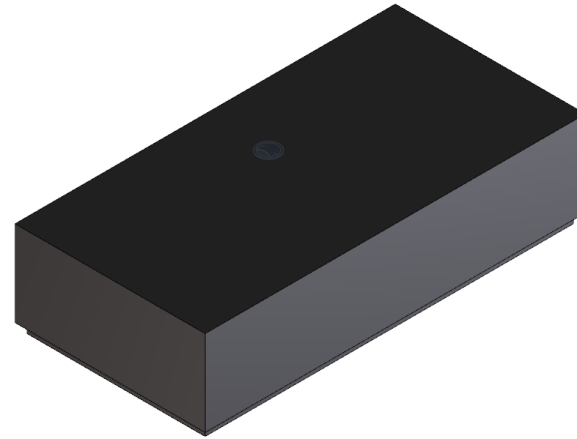

Abmaße : 1200x600x300

Gewicht : 35 Kg

Elektrischer Anschluss : 230V

Montageposition: Mittelraum

# Lounge Table

## Anforderungen vor der Installation

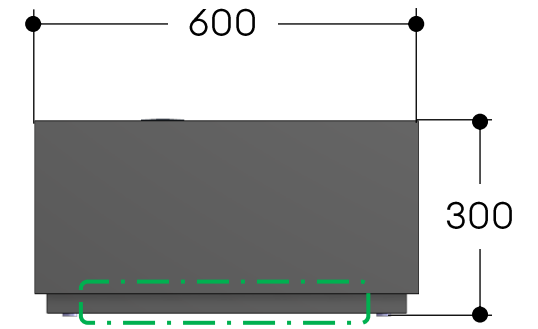
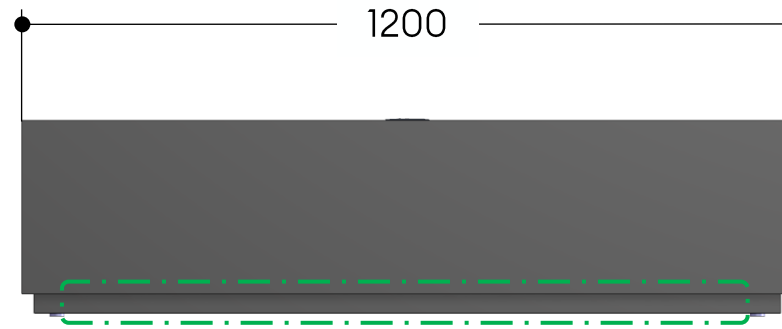

- Die Fläche muss mit einem Hubwagen (oder gleichwertig) erreichbar sein.



## zu beachten

- Zuleitung, Steckerleiste etc. sind nicht im Lieferumfang enthalten.
- Anti-Teath-System nicht beinhaltet

## Symbolerklärung

-  Revisionspaneel / Stromzufuhr
-  Bodensteckdose

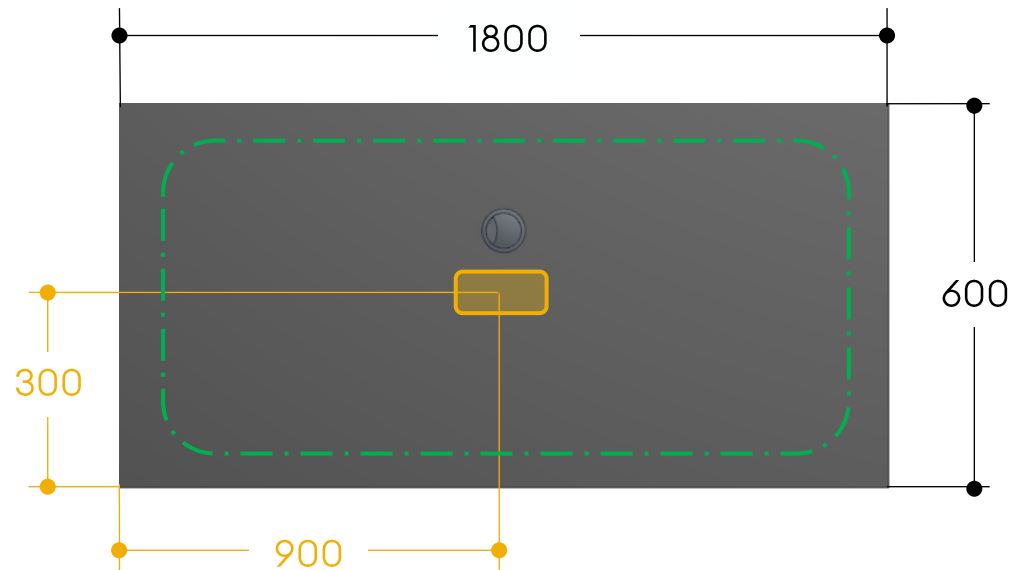

# Monitor Holder Freestanding

- **ST-I-AB04E**
- **8011114**

Abmaße : 1295x400x2390-3750  
Gewicht : 75 Kg  
Elektrischer Anschluss : 230V  
Montageposition: Boden / Decke

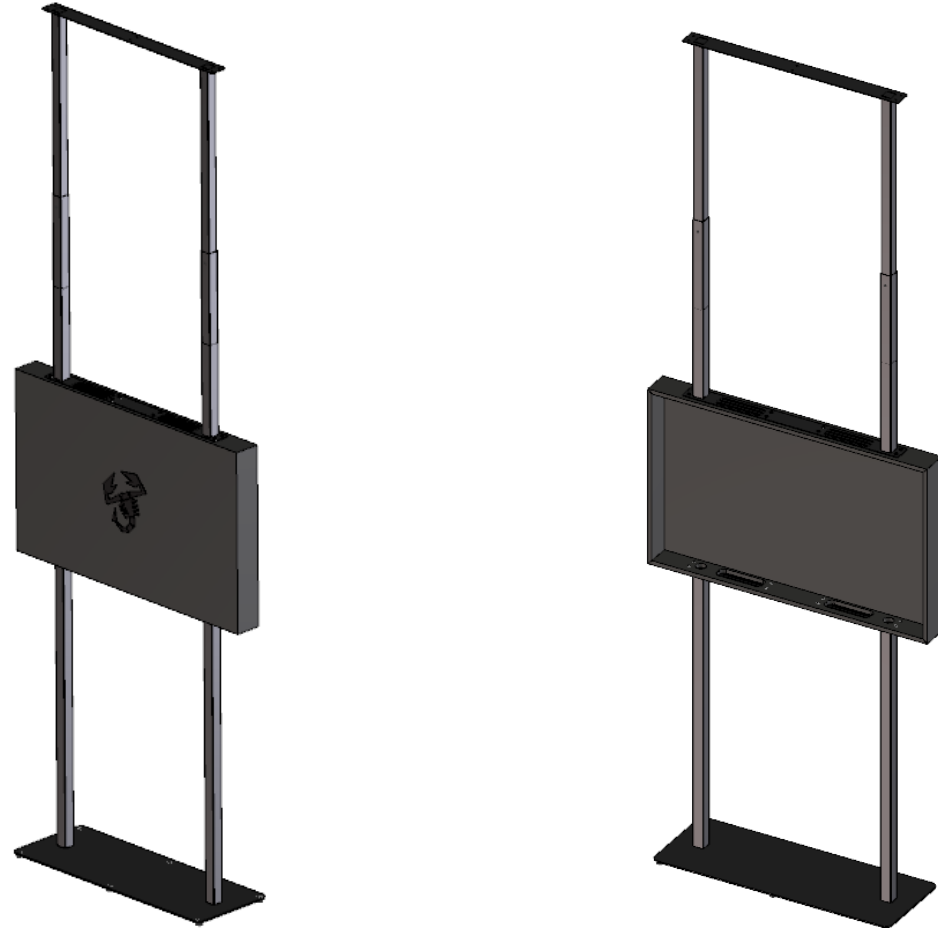

# Monitor Holder Freestanding



## Anforderungen vor der Installation

- Die Fläche muss mit einem Hubwagen (oder gleichwertig) erreichbar sein.
- Die Decke muss entsprechend der Gewichtsangabe des Artikels verstärkt sein.

## zu beachten

- Das Kabel kann durch eine der Beiden Bodenstützen geführt werden.

## Symbolerklärung

-  Wandverstärkung
-  Auslass Bodenkabel
-  Kabelführung

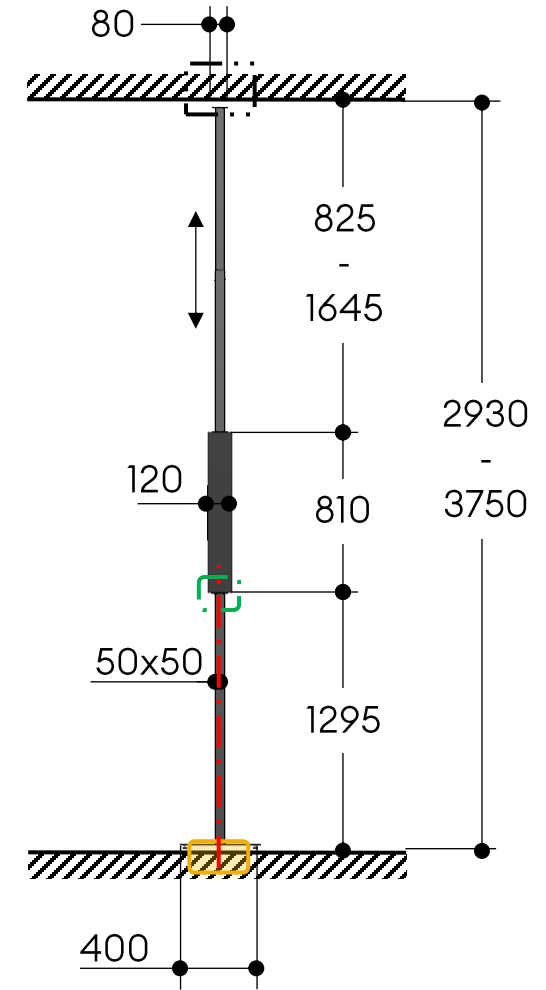
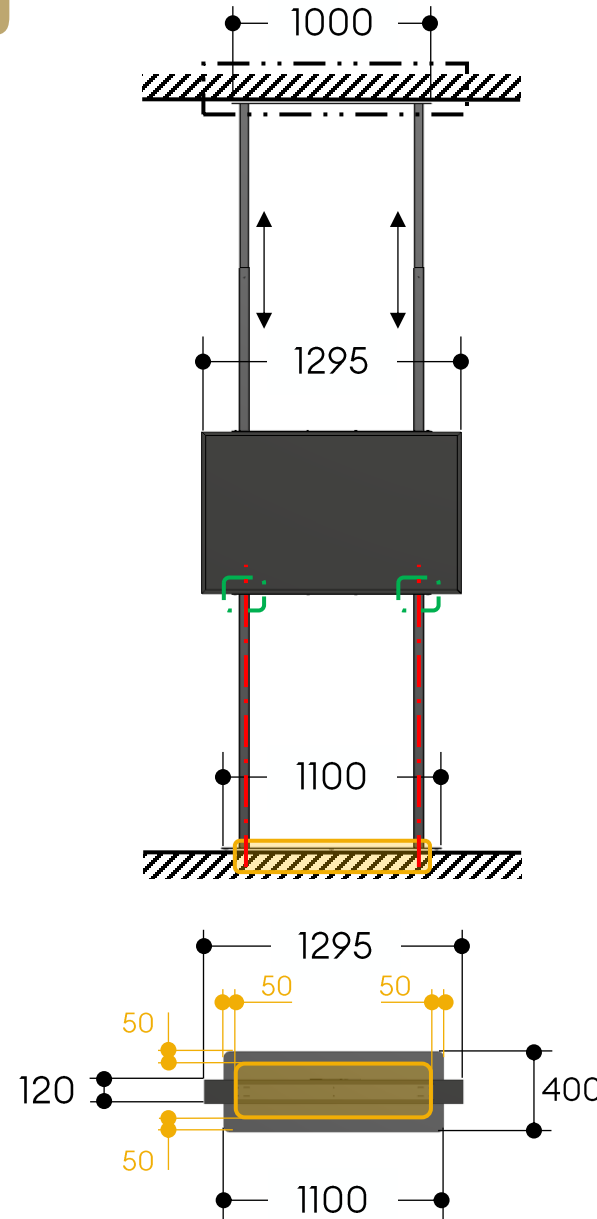



# Graphic Slashes L1650xH1200

- **ST-I-FT070**
- **8005271**

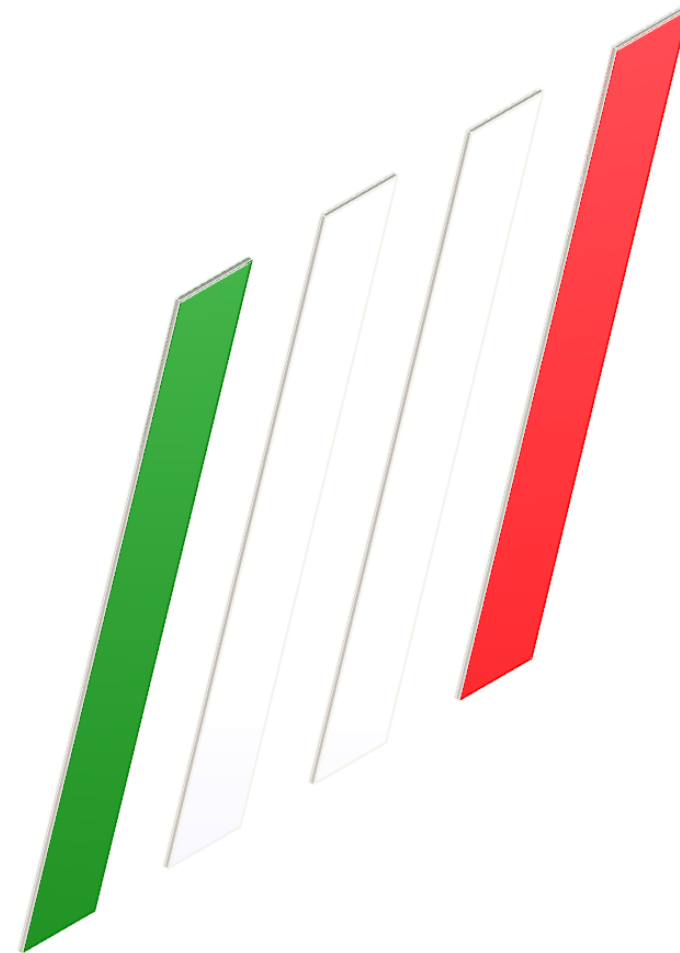

Abmaße : 1650x23x1200

Gewicht : 10 Kg

Elektrischer Anschluss : ohne

Montageposition: Wand

# Graphic Slashes L1650xH1200

## Anforderungen vor der Installation

- Die Fläche muss mit einem Hubwagen (oder gleichwertig) erreichbar sein.
- Die Wand muss entsprechend der Gewichtsangabe des Artikels verstärkt sein.

## zu beachten

- Die Montagehöhe folgt der CIB FIAT ABARTH

## Symbolerklärung

 Wandverstärkung

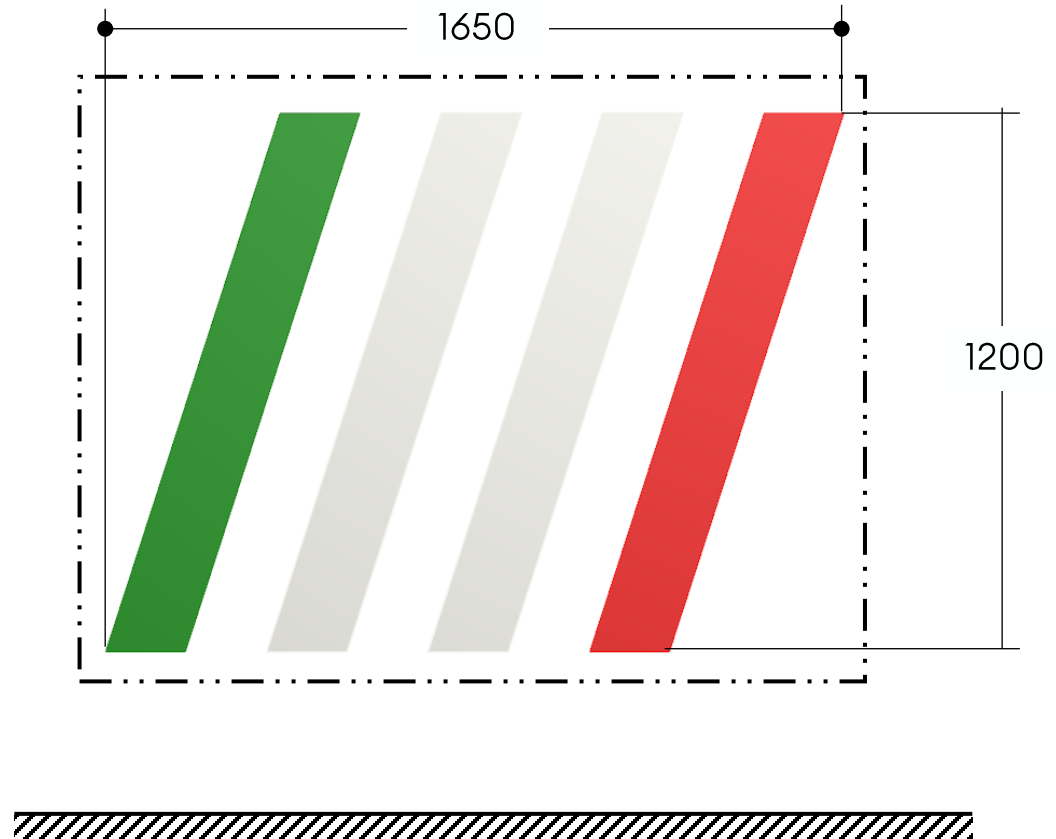

# AFS Fiat Logo White Forex L1580xH1200

- **ST-I-FT07P**
- **8006628**

Abmaße : 1580x20x1200  
Gewicht : 13 Kg  
Elektrischer Anschluss : ohne  
Montageposition: Wand

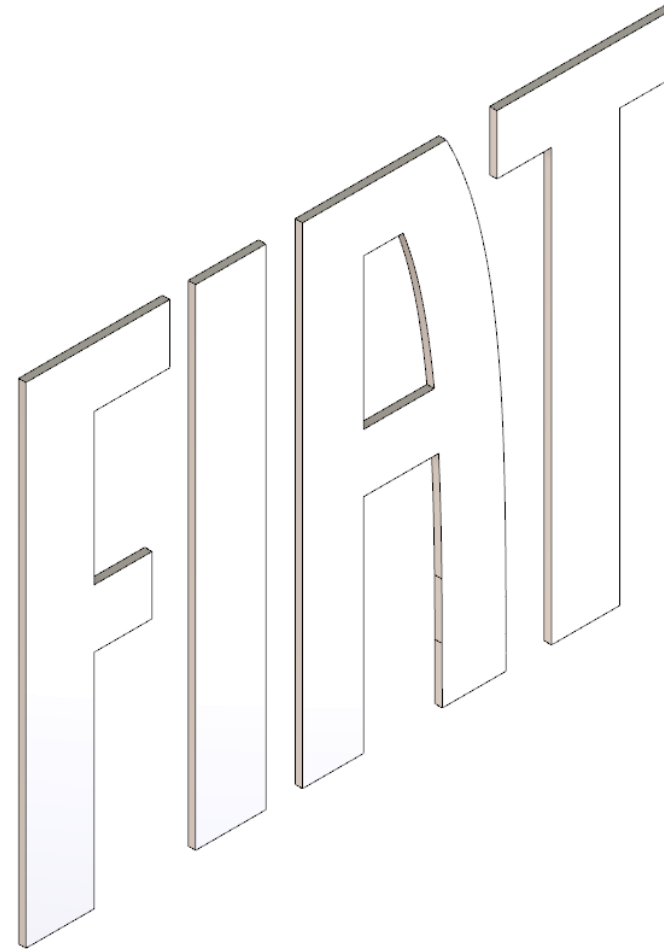

# AFS Fiat Logo White Forex L1580xH1200

## Anforderungen vor der Installation

- Die Fläche muss mit einem Hubwagen (oder gleichwertig) erreichbar sein.
- Die Wand muss entsprechend der Gewichtsangabe des Artikels verstärkt sein.

## zu beachten

- Die Montagehöhe folgt der CIB FIAT ABARTH

## Symbolerklärung

 Wandverstärkung

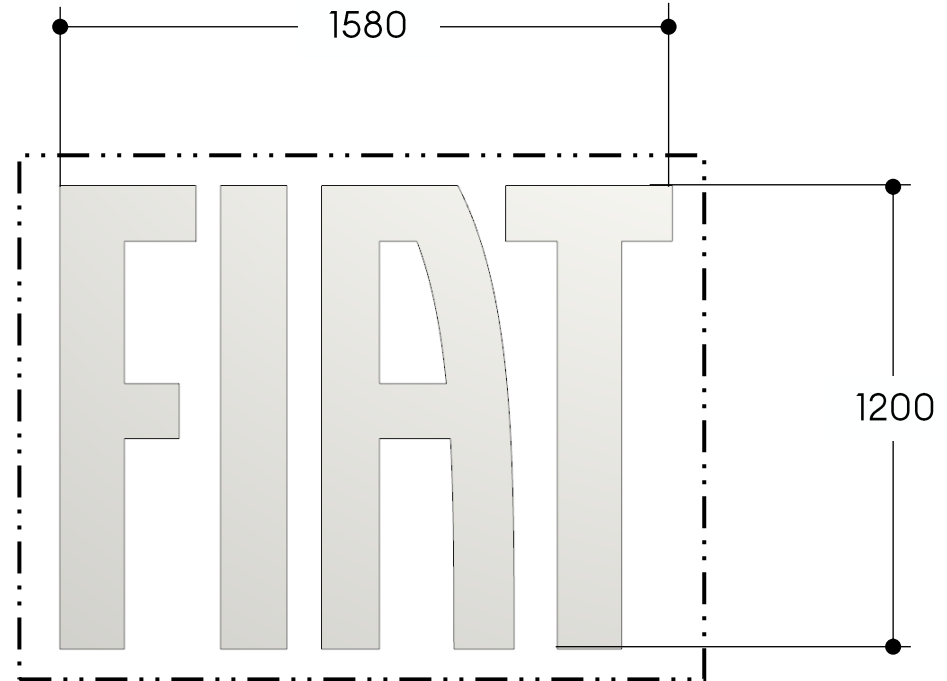

“

Vielen Dank